



Inhalt / Content

Seite / Page

CARS & TRUCKS

- 04.....PKW / Cars 1:43
- 05-09 PKW, Transporter / Cars, Pickup-Trucks
- 10 Einsatzfahrzeuge / Emergency Cars
- 11 - 12Baufahrzeuge, Kräne / Workers, Crane
- 13 - 14 Zugmaschinen / Rigid Tractors
- 14 - 15 Auflieger, Anhänger / Structures, Trailers
- 16Zubehör / Accessories
- 17 - 18Interview Teileservice
- 19 - 22 MINIKIT Bausätze / Assembly Sets
- 23 - 27 Teileservice / Spare parts service
- 28 - 29 1/120, 1/160
- 30Vitrinen, Schaukästen / Displays, Showcases
- 31 - 32 1/50

MILITARY

- 33 - 34 Wehrmacht / Former German Army
- 34... NVA, Sowjetarmee / National People's Army, Soviet Army
- 35.....Bundeswehr / German Federal Army
- 36 - 37Zubehör / Accessories

WINGS

- 39.....Wegweiser / Directory
- 41 - 45 1/500
- 46 - 49 Accessories 1/500
- 49..... 1/400
- 49 - 51 1/200
- 51 - 52 Military 1/200
- 52 - 53 Accessories 1/200
- 54 1/87, 1/160
- 54 - 55 Military 1/72
- 56 - 57 Herpa Snapfit

TSM MODEL

- 58 - 59 Top Gun Series

OXFORD MODELS

- 60 - 61 History of Flight / Oxford Aviation

EXTRA

- 62 - 63 Expressmodelle, Mitglieder / Expressmodels, Member

BIS ZU 100 EINZELTEILE, **MADE IN DIETENHOFEN** UP TO 100 PIECES **MADE IN DIETENHOFEN**

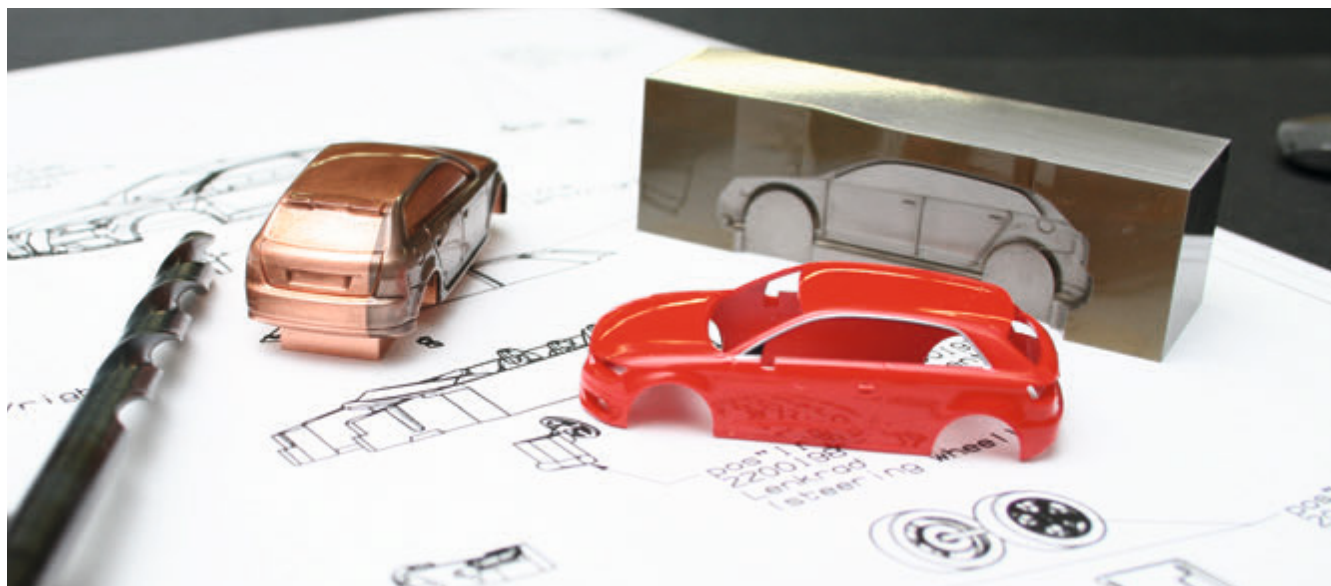

Als Wilhelm Hergenröther 1949 mit Bäumen für die Modellbahn die ersten Herpa-Produkte vorstellte, hatte er nicht ahnen können, dass der Name Herpa später einmal für die größte Automobilfabrik der Welt stehen wird. Jedes Jahr verlassen mehr als vier Millionen Fahrzeuge das Werk in Dietenhofen – natürlich in den kleinen Baugrößen 1:160, 1:120, 1:87 und 1:43. Hinter jedem Fahrzeug steckt ein unglaublicher Aufwand. Allein die Konstruktion nach Originalplänen der Hersteller nimmt durchschnittlich ein halbes Jahr in Anspruch, in dem aus einem großen Fahrzeug die rund 25 Einzelteile beim PKW in 1:87 bis hin zu den über 100 Teilen bei einzelnen LKW ent-

wickelt werden. Jedes der Fahrzeugteile wird in eine Stahlform gespritzt, danach oft auch per Hand lackiert. Winzige Teile wie die Innenspiegel, werden verchromt, und selbst die Fenstergummis werden gedruckt, bevor einer der Herpa-Mitarbeiter das Fahrzeug per Hand montiert. Durch die vielen Veredelungsvorgänge, aber auch durch die Lizenzierungen, entsteht ein hochwertiges und exklusives Sammlerstück für die Vitrine oder die Modellbahn. Herpa-Modelle unterscheiden sich in mehreren Qualitätsmerkmalen: Traditionell werden alle Fahrzeuge von Herpa so exakt entwickelt und produziert, dass sie sich ohne Kleber montieren und für Umbauer auch demontieren lassen.

Durch diese Bauweise gibt es keine un schönen Klebestellen am perfekten Abbild des Originals. Durch die Zusammenarbeit mit den Entwicklungsabteilungen der Hersteller werden auch kleinste Design-Elemente im Modell umgesetzt. Nicht selten wird ein Modell direkt vom Chefdesigner eines großen Automobilherstellers persönlich freigegeben. Wer Herpa-Modelle in seiner Vitrine oder auf der Modellbahn stehen hat, der ist nicht allein. Tausende Fans werden über die Herpa-Clubs, einen Besuch am Messestand, im Herpa-Museum in Dietenhofen oder beim Tag der offenen Tür zu einer großen Community, die sich kontinuierlich über ihr Hobby austauschen kann.

When Wilhelm Hergenröther introduced the first Herpa products in 1949 – namely trees for model railways – he couldn't anticipate that years later, the name Herpa would stand for the world's biggest car factory. Each year, around four million vehicles leave the plant in Diethofen – of course in the small 1/160, 1/120, 1/87 and 1/43 scales. Indeed, every vehicle produced represents an incredible team effort. The blueprint of the model alone, based on the original plans of the manufacturer, takes six months on average, leading to approx. 25 individual components of a car in the 1/87 scale, and up to 100 parts for individual trucks being developed from the big vehicle itself. Each of the components has been injected into a steel mold and often painted by hand, while tiny parts like the interior mirror are chrome-plated, and even the weather strips are printed prior to a Herpa employee assembling the model by hand. With our many finishing procedures, alongside official licensing, a high-quality and exclusive

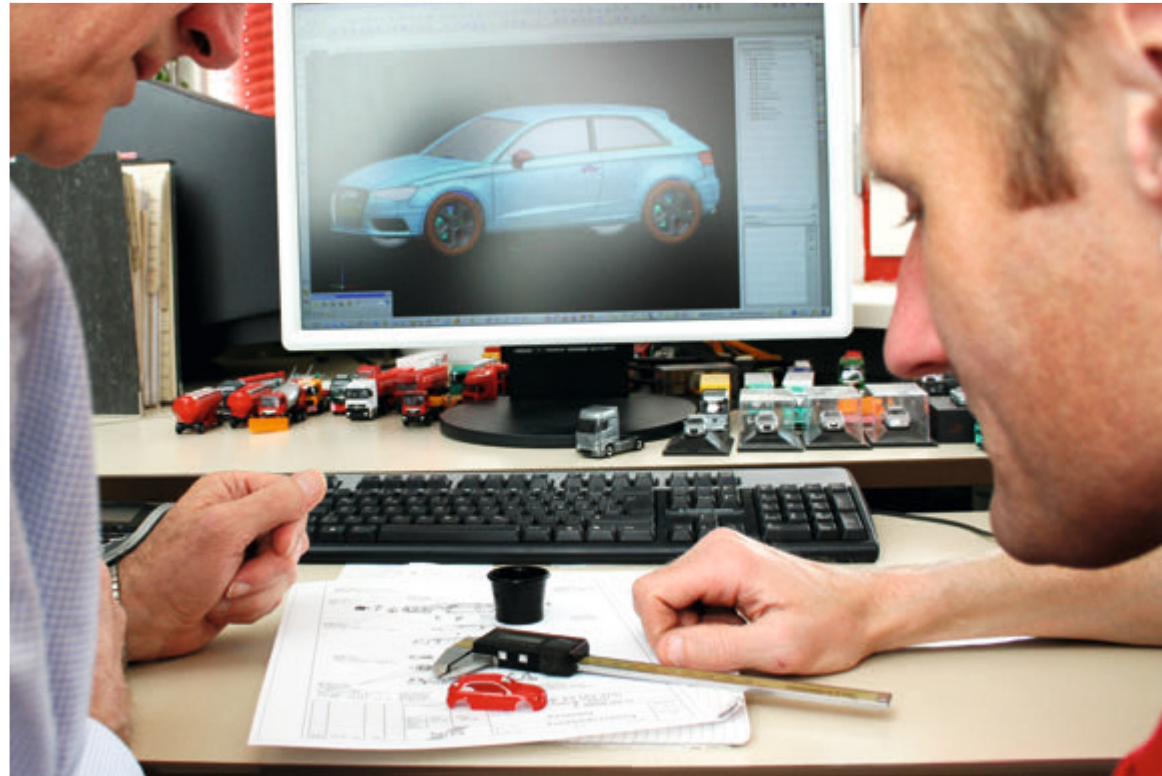

collectors' item is created for the showcase or model railway. Herpa models can be distinguished by several quality features: traditionally, all Herpa vehicles are developed and produced so accurately that they can be assembled without glue, enabling so called converters to take them apart for customizing. With this construction method there are no poor adhesive joints spoiling the replication of an original. Thanks to close cooperation with the development departments of major manufacturers, even the smallest design elements are realized on the model. In fact, it is not uncommon for a model to be personally approved by the head designer of a large automotive manufacturer. And finally, if you have Herpa models in your showcase or on your model railway, you never walk alone. Thousands of fans form a vibrant community via the Herpa Clubs, be it visiting a fair stand, the Herpa-Museum in Diethofen or the big Open House event, discussing their hobby.

DIE BAUGRÖSSEN **IN ORIGINALGRÖSSE** ABGEBILDET THE SCALES **IN ORIGINAL SIZES**



1:160



1:120



1:87



1:43

KURZES PORSCHE LEXIKON SHORT PORSCHE LEXICON



M PC 1/43

071147 Porsche 911 Targa 4, indischrot / indian red



M PC 1/43

071130 Porsche 911 Targa 4S, mahagonimetallic / mahagoni metallic

Optisch sind die Unterschiede kaum zu erkennen, und trotzdem unterscheidet der Sportwagenhersteller zwischen den einzelnen Derivaten oft nur über einzelne Buchstaben in den Typenbezeichnungen oder durch kleine Details, die aber auch an den Modellen gut zu erkennen sind. Der Porsche-Fan weiß schon durch das Design der Felgen oder die Form der Auspuffanlage, welcher Motor unter der Haube steckt. Während das Carrera Coupé mit 370 PS geliefert wird, sprintet die Variante „S“ mit 420 PS in 4,2 Sekunden von 0 auf 100 km/h. Für noch bessere Bodenhaftung steht die kleine Zahl „4“ vor den jeweiligen Derivaten, die dann mit Allradantrieb ausgestattet sind. Auch diese Version ist am Modell gut zu erkennen, denn die „4er“ sind am Heck mit einem zusätzlichen Leuchtband versehen.

Visually, the differences are hardly noticeable but the individual derivatives of sports cars are nevertheless often only to be distinguished by a single letter in the type designation, or by small details which can also be recognized well up close, in the flesh. A Porsche fan will know exactly which motor is under the hood by looking at the rim design or the shape of the exhaust system. While the Carrera Coupé comes standard with 370 HP, the "S" variant sprints from 0 to 100 km/h in 4.2 seconds thanks to its 420 HP. For even better traction, a 4-wheel drive system is denoted by the little number "4" before the respective derivative. This version is clearly identifiable on the model as well since "4s" feature an additional luminous strip at the rear.



M PC 1/43

071000 Porsche 911 Carrera Coupé 991 II, schwarz / black
071208 Porsche 911 Turbo Coupé, indischrot / indian red



M PC 1/43

071024 Porsche 911 Carrera Cabriolet 991 II, gelb / yellow
070980 Porsche 911 Carrera S Cabriolet 991 II, weiß / white



M PC 1/43

071093 Porsche 911 Carrera 4 Coupé dunkelblau metallic / dark blue metallic
070973 Porsche 911 Carrera S Coupé 991 II, achatsgrau metallic / achatsgrey metallic



M PC 1/43

071345 Audi R8 Spyder, ibisweiß / ibis white

EIN MODELL – EINE WOCHE LACKIERARBEIT ONE MODEL – ONE WEEK OF PAINTING WORK

In vielen Herpa-Modellen stecken lackierte Details, die nur auf den zweiten Blick ersichtlich sind
Many Herpa models feature painted details which are only appreciated on closer inspection.



Montagsmorgen, kurz nach 5 Uhr im fränkischen Diethenhofen: Auf Roland Kurz und Nicole Hartmann warten an ihrem Arbeitsplatz zehn größere Kartons, die sie die ganze Woche über beschäftigen werden. Eine Neuheit, die in einigen Wochen ausgeliefert werden soll, werden sie in den nächsten Tagen für den nächsten Arbeitsschritt vorbereiten. Kurz und seine Kollegin arbeiten in der Lackiererei der Herpa-Manufaktur in Diethenhofen und sind dafür zuständig, dass auch die kleinen Modelle im Maßstab 1:87 exakt so glänzen, wie die großen Originale. Alle Fahrzeuge, deren „große Brüder“ an irgendeiner Stelle eine Metalllackierung haben, werden auch im Modell lackiert. Im ersten Schritt müssen die Farben so angepasst werden, dass sie auf dem Kunststoff genauso aussehen wie auf den Metallteilen im Maßstab 1:1. Außerdem dürfen die Metallpartikel der Farben auf den winzigen Kunststoffteilen nicht zu grob wirken.

Bevor die ersten Einzelteile lackiert werden können, müssen die Lackierbäume auf die jeweiligen Formen eingestellt werden – je nachdem, ob ein Fahrerhaus, ein Spiegel oder ein Silotank eine Lackierung erhalten soll. Auch wenn dieser Prozess „Automatenlackierung“ heißt, ist das Aufstecken jedes einzelnen Teils Handarbeit. Neben dem Silotank und dem Fahrerhaus werden auch kleinste Details, wie die Benzintanks oder Spiegel, per Hand aufgesteckt und lackiert. Eine ganze Arbeitswoche sind die beiden Herpa-Lackierer ausschließlich mit der auf 1.000 Stück limitierten Auflage des Silosattelzugs beschäftigt. Freitag, kurz vor Feierabend, nimmt Roland noch die letzten nur wenige Millimeter großen Spiegel des Sattelzugs vom Lackierbaum. Alle Kisten sind nun lackiert und wieder gefüllt und können an die Druckerei weitergereicht werden. Und auf Roland und Nicole Hartmann wartet am Montag wieder eine neue Ladung Einzelteile.



Monday morning, shortly after 5 am in Diethenhofen, Franconia. Ten larger boxes are waiting at the work station of Roland Kurz and Nicole Hartmann which will keep them busy all week. Over the next few days, they are going to prepare a novelty that is supposed to be delivered for the next process step in a few weeks. Kurz and his colleague work in the paint shop of the Herpa factory in Diethenhofen and see to it that the little models shine just as brightly in the 1/87 scale as the big originals do. All the metallic paints seen on the “bigger brothers” anywhere, are also featured on the models.

As a first step, the colors have to be adjusted so that they recreate exactly on plastic the effect on the sheet metal in the 1/1 scale. Furthermore, the metallic particles of the paints can't appear too large on the tiny plastic parts. Before the first individual components can be painted, the paint stands have to be adjusted to their respective shapes – depending on whether a cab, a mirror or a silo tank needs to be painted. Although the process is called “machine painting”, attaching the individual parts is actually manual work. Besides the silo tank and the cab, the tiniest details like fuel tank or mirrors are attached by hand and painted.

For an entire week, both Herpa painters are occupied solely with the 1,000 limited edition of the silo semitrailer. On Friday, just before closing time, Roland takes the last semitrailer mirror, only a few millimeters in size, from the paint stand. All boxes are now painted, and once again contain their miniature, ready for forwarding to the print shop. And come Monday, a new load of individual components will await Roland Kurz and Nicole Hartmann.



Selbst der Hydraulikstempel wird per Hand auf die Vorrichtung montiert und lackiert.
Even the hydraulic ram is painted and mounted to the device by hand.

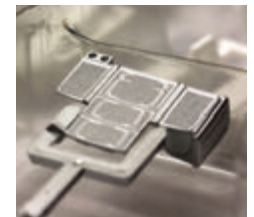
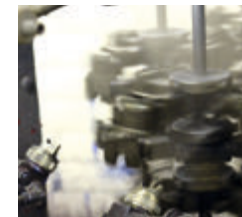

BULLI – LEBENSGEFÜHL AUF VIER RÄDERN

BULLI – ATTITUDE ON FOUR WHEELS

Übernachten direkt am Meer –
mit der California-Variante des T6 (Bild: Andre Schirok)



HO 1/87

090469-002 VW T1 Kasten / van
013093 VW T3 Bus, Minikit unbedruckt / unprinted



HO 1/87

028721 VW T6 Kombi
028738-002 VW T6 Multivan
028745-002 VW T6 California

Als 1950 der erste Volkswagen Typ 2 T1 aus Wolfsburg vom Band rollte, konnte niemand abschätzen, dass aus diesem günstigen Transportwagen einmal der wohl erfolgreichste Transporter der Automobilgeschichte werden würde. Trotz seiner nur 25 PS konnte der T1 bereits 760 Kilogramm Nutzlast aufnehmen. Der Legende nach hat der Bus seinen Spitznamen eigentlich aus der damals geplanten Namensgebung „Bulli“ – eine Mischung aus Bus und Lieferwagen, die aber durch die in den 50er Jahren bestehende Namenseintragungen so nicht durchsetzbar war. Die erste Serie des T1 ist heute nur noch zu Höchstpreisen als Oldtimer erhältlich und der aktuelle VW T6 ist alles andere als ein günstiges Einsteigerfahrzeug. Der eigene Bulli, vielleicht sogar als California-Variante, wurde zum Traum vieler Autofahrer weltweit.

When the first Volkswagen type 2 T1 rolled off the assembly line in Wolfsburg in 1950, no one would have predicted that this low-priced transport wagon would become the perhaps most successful transporter in automobile history. Despite its meager 25 HP, the T1 was able to take on a 760 kg payload. According to legend the bus got its nickname from its then planned name "Bulli" – a mixture of bus and delivery van (Lieferwagen in German), which wasn't doable officially because of an existing name registration in the 1950s. Examples of the first T1 series can be acquired today as vintage vehicles for premium prices, and indeed, the current VW T6 is anything but a low-priced van for beginner drivers. To own a Bulli, maybe even a California variant, has become a dream for drivers worldwide.



HO 1/87

024549-004
Alfa Romeo AlfaSud



N 01-02

HO 1/87

034890-002
Audi A1 Sportback, metallic



HO 1/87

038577-002
Audi A4 Avant, metallic



N 03-04

HO 1/87

038768 Audi A5 Cabrio, metallic
038706 Audi A5 Sportback, metallic
038669-002 Audi A5 Coupé, metallic



N 01-02

HO 1/87

034883-004
Audi A6 Avant, metallic



HO 1/87

038676-002
Audi Q2 / metallic



N 01-02

HO 1/87

034821-004
Audi Q3, metallic



N 01-02

HO 1/87

038621
Audi Q5 / metallic



HO 1/87

038225-002
BMW 3er Touring, metallic



HO 1/87

034401-005 BMW 5er Touring, metallic



HO 1/87

034630-003
BMW X3, metallic



HO 1/87

027328-003
Citroën Ami 6 Break



N 05-06

HO 1/87

020817-005 Citroën 2 CV Charleston
028783 Citroën 2 CV „Cocorico“



HO 1/87

027335-003
Fiat Panda



HO 1/87

024686-003
Ford Taunus Weltkugel



HO 1/87

024778-004
Mercedes-Benz 180 Ponton



HO 1/87

024785-003
Mercedes-Benz 240 D/8



N 01-02

038317-002
Mercedes-Benz GLA Klasse, metallic



HO 1/87

038324
Mercedes-Benz C-Klasse Avantgarde, obsidianschwarz metallic / obsidian black



HO 1/87

024501-003
NSU TT



HO 1/87

024389-005
Opel Manta B



N 05-06

HO 1/87

024914-003
Opel Kadett B Coupé Rallye



N 03-04

HO 1/87

024556-005
Opel Kapitän



N 05-06

N 05-06

N 03-04

HO 1/87

038928 Porsche 911 Turbo Cabriolet, metallic
028929 Porsche 911 Turbo Cabriolet
030601-002 Porsche 911 Turbo, metallic



N 01-02

HO 1/87

028844 Porsche 911 Carrera 2 Cabriolet
028899 Porsche 911 Carrera 2 Cabriolet



N 01-02

HO 1/87

028868 Porsche 911 Targa 4
038904 Porsche 911 Targa 4S, metallic



HO 1/87

038638-002
Porsche 911 Carrera 4S, metallic



N 01-02

HO 1/87

038614-002
Porsche 911 Turbo / metallic



HO 1/87

020190-005
Renault R4



HO 1/87

053143-003
Vespa 50 R



N 03-04

HO 1/87

022361-006
VW Käfer



N 01-02

HO 1/87

038607-003
VW Tiguan, metallic



N 01-02

HO 1/87

028479-002
VW Touareg



HO 1/87

038492-002
VW Touran, metallic



N 01-02

HO 1/87

038423-004
VW Passat Variant, metallic



N 05-06

N 05-06

HO 1/87

038980
VW Passat Variant GTE E-Hybrid, metallic
028981
VW Passat Variant GTE E-Hybrid, metallic



TAUSCHE STRUMPFHOSE GEGEN KEILRIEMEN TRADE TIGHTS FOR V-BELT



Fahrzeuge aus dem ehemaligen Ostblock sind besser als ihr Ruf. Natürlich stand bei Trabi, Skoda und Co. die Zweckmäßigkeit im Vordergrund – weniger der emotionale Anspruch. Umso erstaunlicher ist es, dass trotz der Mangelwirtschaft und teils willkürlicher Vorgaben der Politik die Ingenieure der Betriebe für ihre Verhältnisse hoch innovative Fahrzeuge entwickelten, die auch in der Nutzung robust und einfach zu pflegen waren. Einzelteile konnten auch ohne den Werkstattbesuch leicht getauscht werden, im Notfall wurde mit der berühmten Strumpfhose als Keilriemensersatz improvisiert. Die Sammlerwerte von Fahrzeugen aus dem Ostblock, gerade von Marken wie Skoda, Framo und Simson, sind in den letzten Jahren deutlich gestiegen. Auch die kleinen Brüder im Maßstab 1:87 werden immer beliebter, weshalb Herpa das Programm der ostalgotischen Serie in den letzten Jahren immer weiter ausgebaut hat.

Vehicles from the former Eastern bloc are better than their reputation. Of course, practicality was paramount for Trabant, Skoda and co. and less the emotional claim. It is all the more astounding that despite an economy of scarcity and the often arbitrary dictates of politicians, the engineers developed highly innovative vehicles under the circumstances, which were both sturdy and easy to maintain. Spare parts could easily be fitted without visiting the garage, and at a pinch, the famous tights were improvised as a fan-belt replacement. The collectors' value of vehicles from the Eastern bloc especially from brands like Skoda, Framo and Simson, have significantly increased over the last few years. Their little brothers in the 1/87 scale are also gaining popularity, which is why Herpa has further expanded the range of the nostalgic series in the past years.



HO 1/87

027656-003
AWZ P70 Kombi



HO 1/87

027649-003
AWZ P70 Limousine



HO 1/87

303200
Framo 901/2 Planen-LKW / canvas trailer



HO 1/87

020763-004
Trabant 601 Limousine



HO 1/87

020770-004
Trabant 601 Universal



N 01-02

HO 1/87

024808-003
Trabant Kübel



HO 1/87

024716-004
Skoda 1000 MB



N 03-04

HO 1/87

053136-004
Simson KR 51/1



HO 1/87

053433-003
MZ 250 mit Beiwagen / with matching side car



HO 1/87

022903-003
Wartburg 353 '66



HO 1/87

024150-003
Wartburg 353 '66 Tourist



HO 1/87

023283-003
Volga M 21



HO 1/87

053099
Wohnwagen / Caravan „Qek Junior“



HO 1/87

028837 Skoda 110 L



HO 1/87

028875 Skoda 110 R



H0 1/87

052450
PKW-Autotransportanhänger
Car transporter trailer



H0 1/87

051576-002
PKW Planenhänger mit offener Plane
PKW canvas trailer with open canvas



N 03-04

052368-002
Verkehrssicherungsanhänger / Safety traffic trailer



H0 1/87



N 05-06

093712
MAN TGE Einfachkabine mit Pritsche und Plane



N 01-02

093453
MAN TGE Doppelkabine mit Pritsche / double cabin with platform



H0 1/87

092982
VW Crafter 2016 Kasten Hochdach
VW Crafter 2016 box with high roof



N 03-04

092838-002
MAN TGE Kastenwagen Hochdach
MAN TGE box type with high Roof

SCHWACHER KRAFTPROTZ WEAK MUSCLEMAN

Der IFA G5 war der einzige LKW in Großserie, der in der ehemaligen DDR mit drei Achsen gebaut wurde. In erster Linie verwendete die Nationale Volksarmee den Hauber mit einer Nutzlast von 5 Tonnen für die verschiedensten Anforderungen. Da in der DDR Lastkraftwagen nicht in ausreichender Stückzahl vorhanden waren, wurden außer Dienst gestellte G5 später bei Landwirtschaftlichen Produktionsgenossenschaften und in der Wirtschaft weiterverwendet, beispielsweise als Treibstofftransporter für Minol. Aber auch bei der Feuerwehr kam der G5 zum Einsatz, vor allem als Tanklöschfahrzeug mit Staffelnkabine. Die Form macht das Fahrzeug zu einem beliebten Sammlerstück, auch wenn die LKW im Original trotz 120 PS von den Fahrern der NVA angeblich eher als „lahme Kiste“ beschrieben wurde.

The IFA G5 was the only three-axle truck in large-scale production which was manufactured in the former GDR. It was mainly the National People's Army that used the Hauber with its payload of 5 tons for various requirements. Since the GDR truck wasn't available in sufficient numbers, de-commissioned G5s went on to be utilized by the agricultural cooperatives and in the planned economy, for instance as fuel transporters for Minol. But even the fire brigade operated the G5, especially as water tenders with a crew cab. Its lines make the vehicle a popular collectors' item, even though the original truck was allegedly called the "lame duck" by NVA drivers despite its 120 HP.



IFA G5 IG

Bild: Sächsisches Staatsarchiv Chemnitz

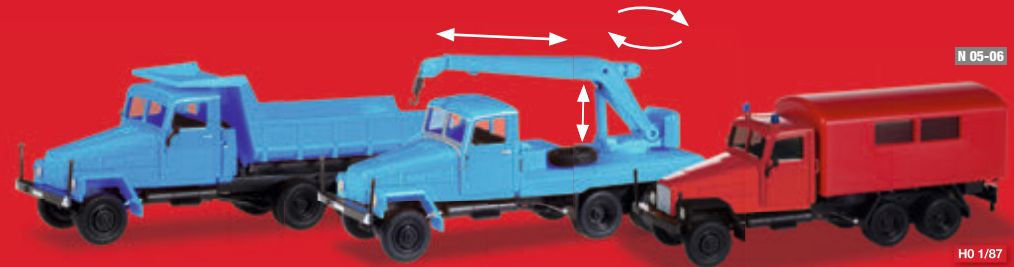

N 05-06

H0 1/87

307581 IFA G5 Muldenkipper / Truck-mounted tipper
308113 IFA G5 Kranfahrzeug / Cranetruck
308731 IFA G5 Koffer-LKW / box truck „Feuerwehr“



HO 1/87

093200
Mercedes-Benz Atego Ziegler Z-Cab LF 20, unbedruckt / unprinted „Feuerwehr“



HO 1/87

092906
MAN M 2000 Löschfahrzeug HLF 20 / MAN M 2000 fire truck HLF 20 „Feuerwehr“



N 03-04

HO 1/87

092999
MAN TGS M Euro 6 Rosenbauer Drehleiter XS



HO 1/87

148931
Liebherr Raupenbagger „R954“ / Liebherr crawler excavator „R954“



HO 1/87

091077-002
MAN TGS M Euro 6 Rüstwagen
MAN TGS M Euro 6 rescue vehicle „Feuerwehr“



N 05-06

HO 1/87

093705
MAN TGS L Wechsellader-LKW mit Kran „Feuerwehr“

MODELLE MIT FUNKTION MODELS WITH FUNCTION



N 05-06

HO 1/87

308908
Liebherr Raupenbagger „R954“ mit Sortiergreifer / Liebherr crawler excavator „R954“ with sorting grabs



HO 1/87

302302
Liebherr Reachstacker LRS 645 „Liebherr“

Passendes Zubehör: / Suitable accessories:
053310 Metallplättchen zum Nachrüsten des Containers
Small metal plates to refit the container



HO 1/87

306843
Liebherr Radlader L 580 Loghandler



307215
Volvo FH Gl. Stöffelliner-Sattelzug / Volvo FH Gl. Stöffel-Liner truck semitrailer

H0 1/87



306386
Scania R '09 Rundmulden-LKW, 4-achs / Scania R '09 dump truck, 4-axle

H0 1/87



306478
MAN TGS L Euro 6 Kipp-Sattelzug / MAN TGS L Euro 6 dumper semitrailer

H0 1/87



307857
Mercedes-Benz Atego Dreiseitenkipper / 3-way discharge skip

H0 1/87



308120
Mercedes-Benz Arocs M Betonmischer / concrete mixertruck

H0 1/87



307727 MAN TGS M Euro 6c Muldenkipper / Truck-mounted tipper
308267 MAN TGS M Euro 6c Dreiseitenkipper mit Kran / 3-way discharge skip with crane

N 01-02

H0 1/87



093071
VW T6 Transporter mit Planen-Anhänger / VW T6 transporter with canvas trailer

H0 1/87



154291
HAMM Tandemwalze DV90 / HAMM tandem roller DV90

H0 1/87



151689
Liebherr Planiererraupe PR 734 XL Litronic
Liebherr bulldozer PR 734 XL Litronic

H0 1/87



076395-002
Bauwagen / Contractor's shed

H0 1/87



308090 MAN TGS M Euro 6c Baukipper-Tandem-Hängerzug / construction tandem axle dump trailer

N 01-02

H0 1/87



307918 MAN TGS M Euro 6c Baukipper mit Goldhofer TU 3 / dumper with Goldhofer TU 3

H0 1/87

LIEBHERR RAUPENKRAN 1600/2

LIEBHERR CRAWLER CRANE 1600/2



N 01-02

- 307673** Bausatz F-Spitze für Liebherr Raupenkran LR 1600/2 / Construction kit top for Liebherr crawler crane LR 1600/2
308298 Bausatz F-Spitze für Liebherr Raupenkran LR 1600/2 / Construction kit top for Liebherr crawler crane LR 1600/2 „Felbermayr“ (A)

HO 1/87



HO 1/87

- 053556**
 Rollenpaket für 600 Tonnen Hakenflasche Liebherr Raupenkran LR 1600/2 / Roller Package for 600 t hook block Liebherr crawler crane LR 1600/2

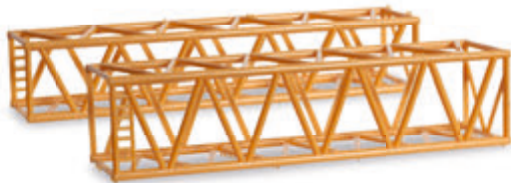

HO 1/87

- 076623** L-Ausleger für Liebherr Raupenkran LR 1600/2, 2 Stück / L-boom for Liebherr crawler crane LR1600/2, 2 pieces „Liebherr“
076630 S-Ausleger für Liebherr Raupenkran LR 1600/2, 2 Stück / S-boom Liebherr crawler crane LR 1600/2, 2 pieces „Liebherr“

- 076647** L-Ausleger für Liebherr Raupenkran LR 1600/2, 2 Stück / L-boom for Liebherr crawler crane, 2 pieces „Riga Mainz / Mammoet“
076654 S-Ausleger für Liebherr Raupenkran LR 1600/2, 2 Stück / S-boom for Liebherr crawler crane, 2 pieces „Riga Mainz / Mammoet“

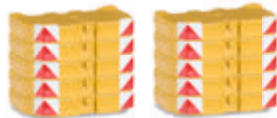

HO 1/87

- 053778**
 Ballastgewichte für Liebherr LR 1600/2, 10 Stück / Ballast weight for Liebherr LR 1600/2, 10 pieces „Liebherr“

- 076562**
 Ballastgewichte für Liebherr Raupenkran LR 1600/2, 10 Stück / Ballast weights for Liebherr crawler crane LR 1600/2, 10 pieces „Wasel Krane“

- 053792**
 Ballastgewichte für Liebherr Raupenkran LR 1600/2, 10 Stück / Ballast weights for Liebherr crawler crane LR 1600/2, 10 pieces „Riga/Mainz“

HO 1/87

- 304566**
 Liebherr LR 1600/2 Raupenkran / Liebherr LR 1600/2 crawler crane „Riga Mainz“

HO 1/87

- 076753**
 Bausatz Derrick für Liebherr Raupenkran LR 1600/2, rot / Kit Derrick for crawler crane LR 1600/2, red

- 076722**
 Bausatz Derrick für Liebherr Raupenkran LR 1600/2, gelb / Kit Derrick for crawler crane LR 1600/2, yellow

ca. 80 cm

HO 1/87

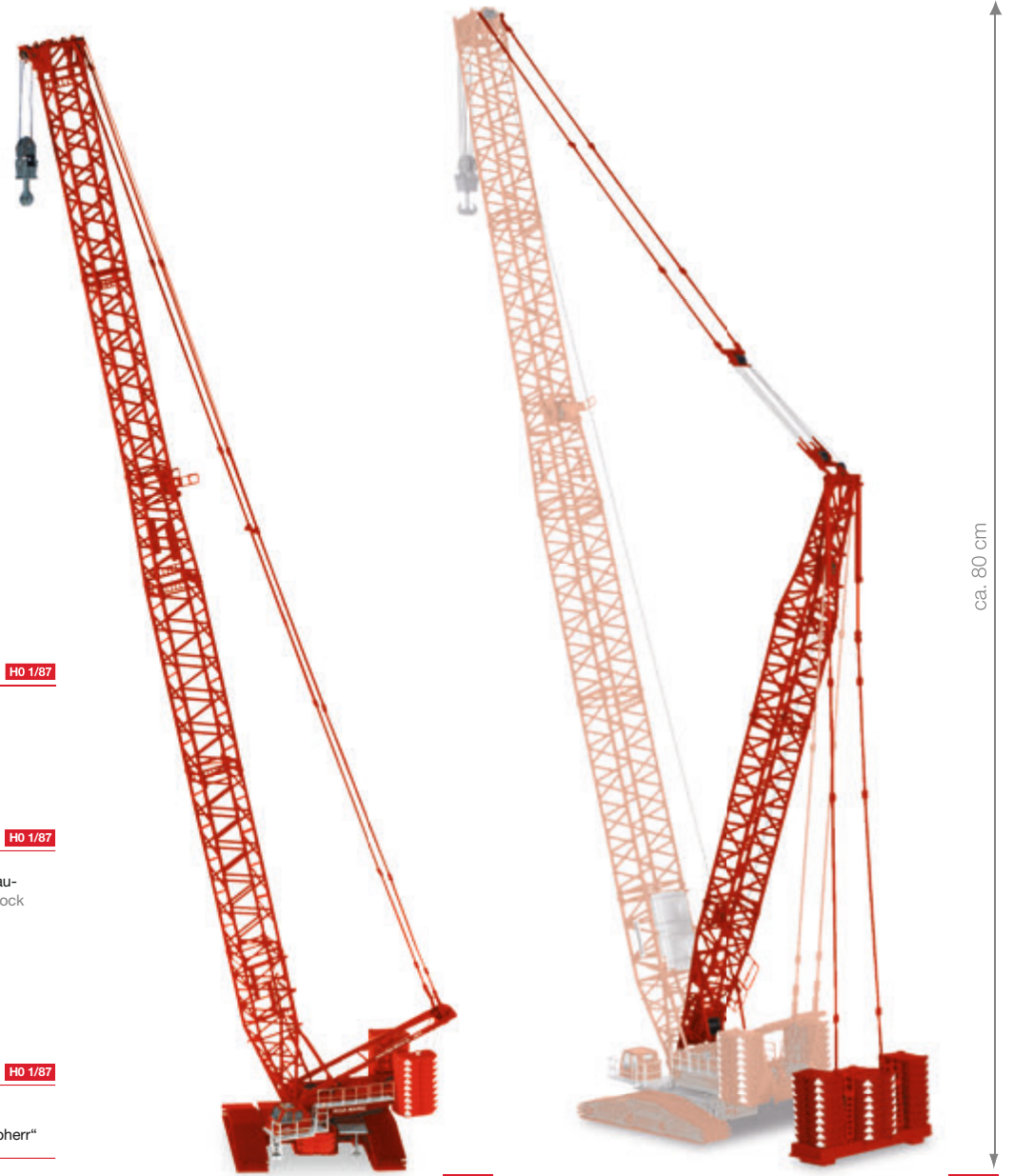



HO 1/87

305884 DAF XF Euro 6 SC Zugmaschine / Rigid tractor
305891 DAF XF Euro 6 SSC Zugmaschine / Rigid tractor



N 01-02
HO 1/87

308304 MAN TGX XXL Euro 6c Zugmaschine / rigid tractor
308366 MAN TGX XL Euro 6c Zugmaschine / rigid tractor



N 01-02
HO 1/87

308359 MAN TGX XLX Euro 6c Zugmaschine / rigid tractor
308342 MAN TGX XLX Euro 6c Zugmaschine / rigid tractor



HO 1/87

158305-005
MAN TGS M Allrad-Zugmaschine / Rigid tractor



HO 1/87

304375-002
MAN TGX XXL E6 640 Schwerlast-Zugmaschine
Heavy duty rigid tractor



HO 1/87

159173-006 Mercedes-Benz Actros Gigaspaces Zugmaschine
Rigid tractor
159500-007 Mercedes-Benz Actros Bigaspaces Zugmaschine
Rigid tractor



HO 1/87

301664-004 Mercedes-Benz Actros Gigaspaces Zugmaschine
mit Lampenbügel und Rammschutz / Rigid Tractor
equipped with fender and light bar
305167-002 Mercedes-Benz Actros Gigaspaces Zugmaschine
Rigid Tractor



HO 1/87

307734 Mercedes-Benz Arocs Bigspace Schwerlastzugmaschine
Heavy duty rigid tractor



N 01-02
HO 1/87

305174-003
Mercedes-Benz Actros Streamspace Zugmaschine / Rigid tractor



HO 1/87

158299-004
Mercedes-Benz Actros M 08 Allrad-Zugmaschine 3-achs
All-wheel rigid tractor



HO 1/87

307642
Scania CR20 ND Zugmaschine / rigid tractor



HO 1/87

307468 Scania CS20 HD V8 Zugmaschine mit Sonnenblende
rigid tractor with sun shield
307543 Scania CS20 HD 6x2



N 05-06
HO 1/87

308601 Scania CS 20 HD SLT-Zugmaschine / heavy duty rigid tractor
308816 Scania CS 20 HD 6x2 Zugmaschine / rigid tractor



HO 1/87

302838-003
Scania R Streamline Highline Zugmaschine / Rigid tractor



HO 1/87

306768 Scania CS 20 HD Zugmaschine / Rigid tractor
307185 Scania CR 20 HD Zugmaschine / Rigid tractor



HO 1/87

303774-002
Scania R 13 Topline Zugmaschine mit Rammschutz und Lampen-
bügel / Rigid tractor equipped with fender and light bar



HO 1/87

151726-006
Scania Hauber Topline Zugmaschine, 3-achs / rigid tractor, 3-axle



N 03-04

HO 1/87

304788-003
Volvo FH 16 Gl. Schwerlast-Zugmaschine / Heavy duty tractor



HO 1/87

305792-003
Volvo FH Gl. 6x2 Zugmaschine mit Lampenbügel und 2 Rundumleuchten / Rigid tractor with headlights and two flashing lights



HO 1/87

303972-003 Volvo FH Gl. XL Zugmaschine / rigid tractor
303767-004 Volvo FH Globetrotter '13 Zugmaschine / rigid tractor



N 05-06

N 05-06

HO 1/87

308724 Volvo FH. 6x2 Zugmaschine / rigid tractor
308694 Volvo FH. Zugmaschine / rigid tractor



HO 1/87

303620-003 Volvo FH 16 Globetrotter XL '13 Zugmaschine Rigid tractor
304047-004 Volvo FH Gl. XL Zugmaschine mit 2 Lampenbügeln Rigid tractor with two flashing lights, white



N 05-06

HO 1/87

305556-003
Volvo FH Gl. XL 6x2 Zugmaschine / Rigid tractor



N 03-04

HO 1/87

076838
Aufflieger mit 3 Aluminiumtiegeln, silber / rigid tractor



HO 1/87

307383
Scania R '09 HL Holztransporter-Hängerzug / Scania R '09 HL wood carrier



HO 1/87

307079
Volvo FH Gl. Wechselkühlkoffer-LKW, blau / weiß



HO 1/87

075992-002
Pritschenaufflieger mit Plane / canvas cover semitrailer



HO 1/87

076784
Schmitz Gardinenplanenaufflieger mit Mitnahmestapler Schmitz Curtain canvas trailer with forklifter



HO 1/87

076289
Anhängen für Abrollbehälter / Container trailer



HO 1/87

076777
Kühlkoffer-Anhänger 2-achs, blau / weiß Refrigerated-trailer 2-achs, blue/white



HO 1/87

076333-002
Viehtransporter-Aufflieger / Cattle transporter trailer



HO 1/87

076685
Schmitz Koffer-Aufflieger mit Verkleidung / Schmitz box trailer with paneling



HO 1/87

076692
Schmitz Kühlkoffer-Aufflieger mit Verkleidung Schmitz refrigerated trailer with paneling



HO 1/87

076746
Krone Kühlkoffer-Auflieger / Krone refrigerated trailer



HO 1/87

076302-002
Krone Gardinenplanen-Auflieger mit Unterfahrerschutz
Krone curtain-canvas trailer with underride protection



HO 1/87

075664
Lowliner Gardinenplanen-Auflieger
Lowliner curtain-canvas trailer



HO 1/87

076265
Volumen-Auflieger / Volume trailer



HO 1/87

076111-002
Schubbodenaufleger / Walking floor trailer



HO 1/87

076494-002
40 ft. Containerchassis Krone mit 2 x 20 ft. Container
40 ft. Containerchassis Krone with 2 x 20 ft. Container



HO 1/87

076678
26 ft. Containerchassis mit Swapcontainer
26 ft. Containerchassis with swapcontainer



HO 1/87

075824
Feldbinder Silo-Auflieger 60 m³ / Feldbinder silo
trailer 60 m³



HO 1/87

075909-002
Eutersilo-Auflieger 55 m³ / Tank trailer 55 m³



HO 1/87

076463-002
Lebensmitteltankauflieger Feldbinder, 32 m³
Feldbinder tank for goods, 32 m³



HO 1/87

076456-002
Chemiechromtank-Auflieger Feldbinder, 32 m³ /
Feldbinder chrome-plated trailer for chemistry, 32 m³



HO 1/87

075619-002
Jumbotank-Auflieger / Jumbo tank trailer



HO 1/87

076180
Lebensmittelchromtank-Auflieger / Provisions
chrome tank trailer



HO 1/87

076791
45 ft. Container-Auflieger / container semitrailer „CAI“



HO 1/87

076555-002
Kippauflieger Stöföel / dump trailer Stöföel



HO 1/87

076241-002
Carnehl Rundmulden-Auflieger / Carnehl dump trailer



HO 1/87

076036-002
Rundmulden-Auflieger / Dump trailer



HO 1/87

076548-002
Schmitz Kippauflieger / Schmitz dump trailer



N 01-02

HO 1/87

076821
FFB Eutersilo-Auflieger / FFB bulk silo semitrailer



HO 1/87

076203-006
Teletrailerauflieger 4a (Rungen und Warnschild liegen bei) /
Teletrailer 4-axle (Stake and warning sign are included)

N 05-06



HO 1/87

076715-002
Nootboom Ballastrailer 6-achs / Nootboom
ballast trailer 6-axe



HO 1/87

076388-006
Goldhofer Semitiefhlade-Auflieger 5-achs mit beiliegenden
Rampen / Goldhofer low boy trailer 5-axe
with enclosed chutes



HO 1/87

076142-005
Goldhofer TU 4 Anhänger / Goldhofer TU 4
construction site trailer



HO 1/87

076135-004
Goldhofer TU 3 Anhänger / Goldhofer TU 3
construction site trailer



HO 1/87

076371-006
Goldhofer Semitiefhlade-Auflieger mit montierten Rampen /
low boy trailer with assembled chutes



H0 1/87

076579
Zubehör 20 ft. Flatcontainer, 3 Stück / Accessory 20 ft. flat container, 3 pieces



N 05-06

H0 1/87

076432-003
Set 3 x 20 ft. Container (Hapag Lloyd/TAL/Triton)



H0 1/87

076449-004
2 x 40 ft. Container-Set „Triton / CMA / CGM“



N 05-06

H0 1/87

053082-005
Zwei Abrollmulden / Two transport containers



H0 1/87

053600
Baucontainer, 2 Stück / building site container, 2 pieces



H0 1/87

053587
Aufbau Koffer für Schausteller-Zugmaschine, inklusive Grundplatten, 2 Stück / Box for rigid tractor, Base plate included, 2 pieces



H0 1/87

053594
Aufbau 10 ft. Container, inklusive Grundplatten, 2 Stück / Box for rigid tractor, Base plate included, 2 pieces



H0 1/87

051828-004
Ballastpritsche mit Plane, 2 Stück / Platform with canvas, 2 pieces



H0 1/87

076500-004
Tankcontainer-Set, 3 Stück / Set with tank containers, 3 pieces



H0 1/87

076807
1 x Stromaggregat und 2 x 10 ft. Container /
1 x power unit and 2 x 10 ft. Container „Feuerwehr“



H0 1/87

053662
Zubehör Briefkästen (4 Stück stehend, 10 Stück hängend)
Accessory letterboxes (4 pieces standing, 10 pieces hanging)



H0 1/87

053440
Zubehör Bausatz Telefonzellen, 2 Stück
Accessories kit phone booth (2 pieces)



H0 1/87

053617
Zubehör Ladegut Gehwegplatten auf Paletten, 2 Stück
Accessories payload of sidewalk slabs on pallets, 2 pieces



H0 1/87

053624
Zubehör Rohre auf Palette, 1 x gerade, 1 x gewinkelt
Accessories Pipes on a pallet; one straight, one angled

„WAS PASST EIGENTLICH ZUSAMMEN?“ PRODUKTMANAGER MATTHIAS WOLFF GIBT TIPPS FÜR MODELLBAUER

In den letzten Jahren hat Herpa den Bereich für Modellbauer stark ausgebaut. Neben den Zubehörteilen gibt es nun auch deutlich mehr unbedruckte Modelle, Minikits-Bausätze und auch Teileservice-Artikel für echte Profis. Welche Möglichkeiten eröffnet das neue Angebot? Produktmanager Matthias Wolff gibt Tipps.

Redaktion: Das Sammeln von Modellfahrzeugen war bis vor einigen Jahren eher durch die Dekoration in der Vitrine als durch Umbauten geprägt. Haben sich die Sammler und ihr Sammelverhalten verändert, und wenn ja, wie?

MW: Die Sammlergemeinde verbindet die Faszination für das Original des Modells. Allerdings hat sich der Sammlermarkt in den letzten Jahren grundsätzlich geändert. Die Modellautohersteller haben mehr und mehr spezifische Sammelthemen ins Leben gerufen, so dass sich die Sammelgewohnheiten verändert haben. Wer früher noch pauschal Feuerwehrfahrzeuge gesammelt hat, ist heute oft Sammler für eine spezielle Wehr oder eine besondere Fahrzeuggattung. Parallel dazu hat sich auch die Gruppe derjenigen verstärkt, die ein Modell kaufen, um es danach zu „supern“. Sprunghaft angestiegen ist auch der Teil der Sammler, die gleich von Anfang an „ihr“ eigenes Sammlerstück kreieren wollen.

Redaktion: Wie reagiert Herpa auf diese Trends?

MW: Alle zwei Monate erscheinen Neuheiten, die möglichst viele der Zielgruppen abdecken. Weiterhin gibt es auch die gewohnten High-End-Produkte mit besonders aufwendigen Lackierungen und exaktem Detaillierungsgrad. Vor allem die Drucke und metallischen Prägungen geben dem Modell das perfekte Aussehen, sind aber auch sehr kostenintensiv in der Herstellung. Dabei gibt es durchaus eine immer größer werdende Sammlergemeinschaft, die sich in erster Linie für Form und Grundfarbe eines Modells interessiert, um es selbst zu veredeln. Für diese Kunden bieten wir immer wieder unbedruckte Varianten an und geben den Preisvorteil auch weiter. Wer sein Modell dann als Bausatz benötigt, kann es oftmals günstig als Minikit kaufen.

Redaktion: Viele Modellbauer haben großen Respekt davor, sich ihren eigenen Truck zusammenzustellen. Welche Voraussetzungen benötigt man dafür?

MW: Durch die Herpa-Schnapptechnik gibt es unzählige Varianten, die sich im Teileservice kombinieren lassen. Ein guter Einstieg in den Modellbau ist, wenn man sich aus dem Programm der unbedruckten Modelle mit Koffern, Auflegern oder Anhängern sein Fahrzeug zusammenstellt und dieses dann mit Anbauteilen wie Fanfaren, Kühlergrill oder Spritzlappen veredelt. Der nächste Schritt sind die Herpa-Minikits, die sich mit einer beigelegten Anleitung leicht zusammenbauen lassen. Bis zur Königsdisziplin, die darin besteht, sich im Teileservice ein komplettes Fahrzeug zusammenzustellen und zu montieren, ist es dann nicht mehr weit.

Redaktion: Im Handel ist die wohl am häufigsten gestellte Frage, welches Fahrgestell zu welchem Fahrerhaus passt. Kann man da Tipps geben?

MW: Natürlich passen in erster Linie die Teile zusammen, die auch im Original zu sehen sind. Der Mercedes-Actros-Streamspace als Kabine lässt sich auf jeden Fall auf das gleichnamige Chassis montieren. Auf unserer Internetseite www.herpa.de kann man alle Produkte aus dem Teileservice per Eingabe der Artikelnummer suchen und findet dann im Feld „Artikel passt zu“ optimal passende Bauteile. Generell sind die Herpa-Modelle aber immer so aufgebaut, dass sie innerhalb verschiedener Generationen auch aufeinander abgestimmt sind. Somit könnte man das LKW-Chassis von einem MAN F90 auch für einen MB SK nutzen, was allerdings wenig Sinn macht. Damit wird verdeutlicht, welche Möglichkeiten es mit den einzelnen Komponenten von Herpa gibt. Das Verlängern von einem Fahrgestell einer Vier-Achszugmaschine zu einem fünfachsigen Schwerlastgiganten erfordert zwar geübte Hände, ist aber mit den einzelnen Komponenten des Teileservice kein Hexenwerk und macht auch nicht mehr das Zerlegen hochwertiger Modelle erforderlich.

Redaktion: Gibt es für jeden Aufbau den passenden Unterbau?

MW: Wenn im Teileservice neue Produkte erscheinen, dann meistens auch mit exakt dazu passenden Bauteilen. Nicht immer werden die Produkte aber zusammen gekauft, und so kann es auch dazu kommen, dass ein Artikel ausverkauft ist, während der andere noch verfügbar ist. Dieser Umstand kann im Einzelfall vorkommen, ist aber planerisch bei Herpa so nicht angedacht. Sollte ein bestimmter Aufbau nicht mehr zur Verfügung stehen, gibt es in der Regel aber immer akzeptable Alternativen.

Redaktion: Zwei Fahrerhäuser und zwei Fahrgestelle im Teileservice ergeben zusammen eine unverbindliche Preisempfehlung von etwa 20 Euro, zwei komplette Zugmaschinen liegen bei etwa 30 Euro. Was macht den Preisunterschied aus?

MW: Klar, die einzelnen Teile sind nicht montiert. Der Standort für die nahezu komplette Produktion von Herpa ist Dieth-

ofen bei Nürnberg. Hier machen die Mitarbeiter von Herpa die Modelle täglich zu einem ganz besonderen Produkt. Jede montierte Zugmaschine erhält außerdem eine Anzahl von Druckern, die Details wie Fenstergummis, Türgriffe oder Typenbezeichnungen darstellen. Somit verstecken sich häufig hinter einem „Standard-Modell“ bis zu acht Druckvorgänge. Diese Standarddrucke werden in der Regel bei den Minikit-Modellen nicht umgesetzt, da durch ein Lackieren der Teile diese Aufdrucke nicht mehr sichtbar wären.

Redaktion: Mit welchen Neuheiten können wir im Jahr 2018 rechnen?

MW: Das können wir natürlich noch nicht verraten. Wir haben wie immer Formneuheiten und viele Varianten in Planung. Generell kann man aber schon sagen, dass der Bereich der unbedruckten Modelle, die Minikits und die Teileservice-Angebote bisher enorm gut angenommen werden. Hier wird es auch im aktuellen Modellbaujahr viele Neuheiten geben.



Herpa Cars & Trucks Produktmanager Matthias Wolff im Gespräch

“WHAT IS GOING TO MATCH, ACTUALLY?”

PRODUCT MANAGER MATTHIAS WOLFF PROVIDES TIPS FOR MODEL BUILDERS

In recent years, Herpa has significantly expanded its range for model builders. Besides accessories, there are now significantly more unprinted models, Minikit constructions sets and even parts service items available for true pros. What possibilities does this new range present? Product manager Matthias Wolff gives tips.

Editors: Until a few years ago, collecting model vehicles was characterized more by decorating showcases than conversions. Have collectors and their collecting behavior changed, and if yes, how?

MW: The collecting community is united by the fascination for the original of the model. However, the collectors market has changed fundamentally over the last few years. Model car manufacturers have created more and more specific collector themes, which is why collectors' habits have changed. Where someone used to collect fire engines in general, now they often collect models taken from a particular fire brigade or of a certain vehicle type. Parallel with that, the number of those buying models to “super” them afterwards has increased. In other words, the proportion of collectors wanting to create their very own collectors' item right from the start has grown.

Editors: How is Herpa reacting to this trend?

MW: The new releases are released bimonthly, which cover as many target groups as possible. Furthermore, the familiar high-end products with especially elaborate paintwork and precise rendering of detail are also available. It is especially the prints and metallic embossing which give our models their perfect look, but that also means they are expensive to produce. There is also an increasing collectors' community which is mainly interested in the shape and basic color of a model as the basis for their own customization work. For these customers, we frequently offer unprinted variants and also pass on the price advantage. If you need your model as a construction set, you can often buy it affordably as a Minikit.

Editors: Many model builders place great value in creating their own truck. What are the prerequisites needed?

MW: Thanks to Herpa's snap-on technology, there are countless variants which can be configured using our parts service. A good start in model building is when you create your own vehicles from the range of unprinted models with boxes, superstructures or trailers, and then refine it with accessories like fanfares, grilles and mud flaps. The next step would be Herpa Minikits, which can be easily assembled with the enclosed instructions. To then proceed to the supreme discipline of creating an entire vehicle from parts service components will not seem so daunting.

Editors: Probably the most-asked question at retailers is which chassis will fit which cab. Can you give us any tips?

MW: Of course, it's mainly those parts that are already paired up on the original. The Mercedes-Actros Streamspace as a cab can certainly be mounted on the eponymous chassis. On our internet page www.herpa.de you can find all products from our parts service by inserting the item number, and then in the field “item goes with” you'll find ideally matching parts. Herpa models are in general designed in such a way that they match components from various generations. The truck chassis of an MAN F90 for instance could also be used for an MB SK, even if this wouldn't make much sense. But it illustrates the wealth of possibilities provided with the individual components from Herpa. Extending the chassis of a four-axle tractor to a five-axle heavy-load giant will need practiced hands, but it's certainly not rocket science if you use the individual parts service components, and won't require disassembling high-quality models like it used to.

Editors: Is a matching substructure available for every superstructure?

MW: When new products are released in parts service, then usually with exactly matching components. But the products are not always purchased together, which is why it could happen that one item is sold out while the other is still available. This can happen in individual cases but certainly isn't planned like that by Herpa. Should a certain superstructure no longer be available, there are usually acceptable alternatives.

Editors: Two cabs and two chassis in parts service result in a recommended retail price of about 20 Euros, while two entire tractors come to about 30 Euros. Where does the price difference come from?

MW: Of course the individual parts are not assembled. The location for nearly the entire production of Herpa is Diethofen near Nuremberg. Here, every day Herpa employees make sure these models are a very special product. Each assembled tractor furthermore is given a number of prints displaying window seals, door handles or type designations. Often, up to eight print processes are involved in a “standard model”. These standard prints are usually not realized on Minikit models because they wouldn't be visible after painting the model.

Editors: What new releases can we expect in 2018?

MW: Of course we can't disclose that yet. As always, we are planning many new types and lots of variants. In general, we can say that the range of unprinted models, Minikits and the parts service offering have been well received so far. At any rate, there will be lots of new releases in the current model building year.

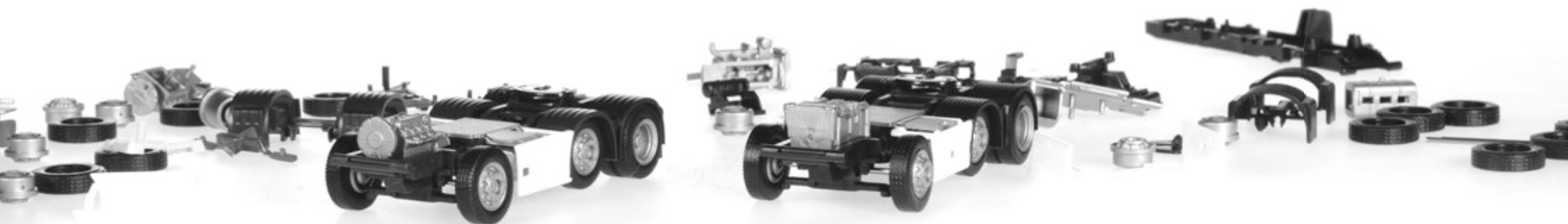

BAUSÄTZE FÜR MODELLEISENBAHNER UND BASTLER

MiniKits sind original Herpa-Modelle als Bausätze für Modelleisenbahner und Sammler. MiniKits lassen sich aufgrund der Schnappbauweise mit wenigen Handgriffen meist ohne Kleber zusammenbauen (Montageanleitung liegt bei). So kann die Modellanlage preiswert mit Autos bestückt oder ein Autotransportzug günstig mit PKW beladen werden. Und Airbrusher können vor dem Zusammenbau die Karosserie in der eigenen Wunschfarbe lackieren.

HERPA CONSTRUCTION SETS FOR HOBBYISTS

MiniKits are original Herpa models as assembly sets for model railroaders and collectors. Thanks to Herpa's snap-on construction, MiniKits can be assembled with little effort and no need for glue (assembly instructions are enclosed). For little money, a model creation or a vehicle transport car can be equipped respectively loaded with cars. Prior to assembly, airbrushers have the opportunity to paint their vehicles with the desired color.



IN EINFACHEN SCHRITTEN ZUM FERTIGEN MODELL SIMPLE STEPS TO A FINISHED MODEL

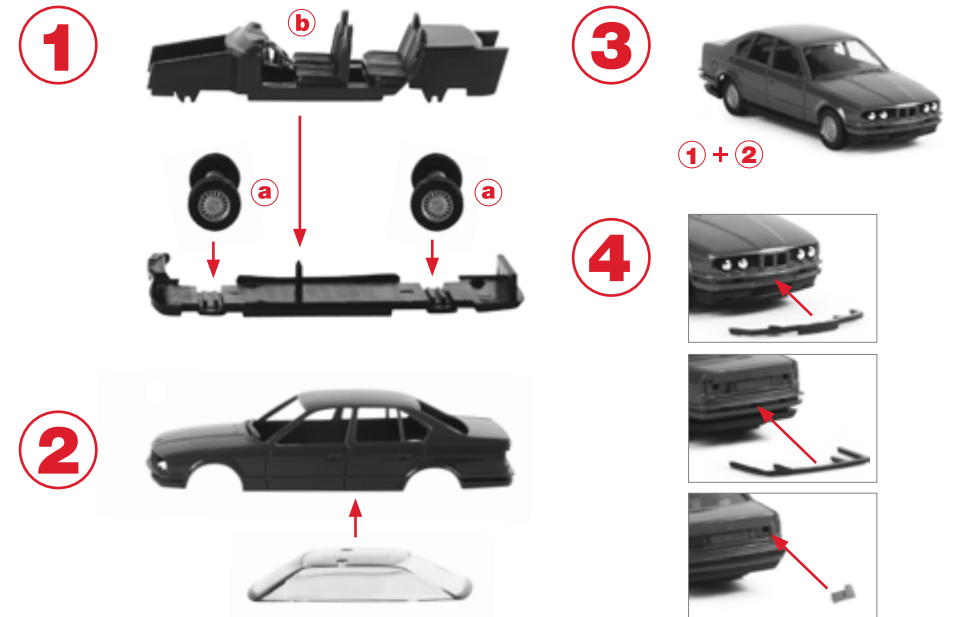

HO 1/87

013161
Audi Q2 unbedruckt / unprinted



HO 1/87

012874
BMW 3er Limousine E90



HO 1/87

012881
BMW 3er Touring E91



HO 1/87

012201-006
BMW 5er Limousine (E34)



HO 1/87

013130
BMW X3, unbedruckt / unprinted



HO 1/87

012409-005
Mercedes-Benz 190 E



013284
Mercedes-Benz C-Klasse T-Modell



012188-004
Mercedes-Benz SLK



012645-007
Mercedes-Benz G-Modell



013086
Mercedes-Benz G-Modell, „Feuerwehr“



012218-004
Renault Twingo



012140-005
VW Polo



013413 Mercedes-Benz E-Klasse mit Wohnanhänger
013420 Opel Kadett E viertürig mit Wohnanhänger



012195-006
VW Golf II 4-türig



012355-006
VW Golf III



013048
VW Touran



012249-005
VW Passat Variant



012652-003
VW Corrado



013109
VW Tiguan



013253
VW Käfer



012768-002
Porsche 944



013307
Porsche 911 Turbo



013093 VW T3 Bus
012966 VW T3 Bus
012591 VW T3 Bus „Feuerwehr“

HO 1/87



012904 VW T6 Bus
012911 VW T6 Bus
013277 VW T6 Kasten / box

HO 1/87



013178
VW Crafter Kasten Hochdach / box high roof

HO 1/87



013185
VW Crafter mit Kofferaufbau / with box roof

HO 1/87



012959
Mercedes-Benz Sprinter Halbbus
Sprinter semi bus

HO 1/87



013062
Mercedes-Benz Sprinter Kühlkoffer
refrigerated box trailer

HO 1/87



012577
Mercedes-Benz Sprinter Kasten
sprinter box „Post“

HO 1/87



013390
Minikit Mercedes-Benz Sprinter '13
Fahrtec RTW

N 05-06

HO 1/87



013314
Mercedes-Benz Sprinter Kasten Flachdach
sprinter box-type flat roof

N 03-04

HO 1/87



013260
Mercedes-Benz Vario Langkasten GW-A/S
box type GW-A/S

N 03-04

HO 1/87



012317-004
Mercedes-Benz 100 D Bus

HO 1/87



013215
MAN TGE Doppelkabine mit Pritsche /
double cabin with platform

N 01-02

HO 1/87



013451
MAN TGE Einfachkabine mit Pritsche /
single cabin with platform

N 05-06

HO 1/87



013291
Mercedes-Benz Actros Classicspace 2,3 Zugmaschine / rigid
tractor

N 03-04

HO 1/87



013116
Scania CR 20 ND

HO 1/87



013246
MAN Büssing SÜ 210 Bus

HO 1/87



013079
MAN TGS M Winterdienstfahrzeug / winter services

HO 1/87





H0 1/87

013024
MAN TGS M Euro 6 Muldenkipper / Truck-mounted tipper



H0 1/87

013406
MAN TGS L Wechsellader-LKW mit Kran / MAN TGS L roll-off dump truck with crane „Feuerwehr“



H0 1/87

013123
MAN TGL Koffer-LKW, unbedruckt / box truck, unprinted



H0 1/87

012928
Mercedes-Benz Antos Pressmüllwagen / Garbage truck



H0 1/87

013147
Mercedes-Benz Arocs M Betonmischer / concrete mixer truck



H0 1/87

013055
Mercedes-Benz Arocs S Empl ULF, unbedruckt / unprinted



H0 1/87

012980
Mercedes-Benz Atego Ziegler Z-Cab LF 20



N 03-04

H0 1/87

013239
Mercedes-Benz Atego '13 Koffer-LKW mit Ladebordwand / box truck with liftgate



N 03-04

H0 1/87

013383
Mercedes-Benz Actros L '08 Wechselkoffer-LKW mit Container, bronzegrün / interchangeable truck with container, bronze green



H0 1/87

013017
Mercedes-Benz Econic Drehleiter / turnable ladder truck



H0 1/87

013031
Mercedes-Benz Actros Giga Bulkcontainer-Sattelzug / Giga bulk container semitrailer



N 01-02

H0 1/87

013192
Ford Transconti Planen-Hängerzug / canvas cover trailer



N 01-02

H0 1/87

013208
MAN TGX XLX Eutersilo-Sattelzug / bulk silo semitrailer



H0 1/87

013154
Volvo FH G1. Flachbett-LKW mit Ladekran / flat truck with loading crane



H0 1/87

012973
Scania 141 Jumbokoffer-Sattelzug



H0 1/87

013000
Scania CR 20 ND Benzintank-Sattelzug, unbedruckt / fuel tank semitrailer, unprinted



TEILESERVICE ERSATZTEIL-SETS FÜR MODELLBAUER

Der Herpa Teileservice bietet einzelne Teile und Baugruppen für den kreativen Modellbauer. Aufgrund der Herpa-Schnappbauweise können Sie mit den Komponenten des Herpa-Teileservice Ihre Fahrzeugwünsche individuell konzipieren oder verändern, reparieren, gestalten und lackieren. Wir wünschen Ihnen viel Freude beim Modellbau mit dem Herpa Teileservice.

SPARE PART SERVICE SPARE PARTS SETS FOR MODEL BUILDERS

The Herpa Spare Parts Service offers individual parts and components for the creative model builder. Thanks to Herpa's snap-on-construction, you can individually plan or alter, repair, design and paint your dream vehicle with components of the Herpa Spare Parts Service. We wish you lots of fun building models with the Herpa Spare Parts Service.

1



2



3



Wählen Sie aus dem umfangreichen Teileserviceangebot von Herpa Ihre gewünschte Zugmaschine aus den verschiedensten Variationen. Durch die Herpa-Stecktechnik können Sie mit etwas Geschick auch ein Fahrerhaus aus der Herpa-Collection vom Sattelzug oder LKW demontieren.

Choose your desired tractor from the many variants from Herpa's comprehensive parts service offering. With Herpa's plug-in technique and some skill you can even remove a semi-trailer or truck cab from a Herpa-Collection model.

Passend zum Fahrerhaus finden Sie jetzt Ihr gewünschtes Fahrgestell – wählen Sie aus Fahrgestellen für Zugmaschinen oder LKW-Fahrgestellen mit verschiedenen Achsvarianten.

Matching the cab you can now find your desired chassis – choose among chassis for tractors or trucks with various axle configurations.

Egal ob Rammschutz, Topscheinwerfer, Leuchtkasten oder Rundumleuchten – im Zubehör finden Sie die verschiedensten Möglichkeiten, Ihren individuellen Truck noch zu veredeln.

No matter if ram protection, top lights, light box or rotating beacons – from the accessories, you'll find the most versatile possibilities to refine your individual truck.

Kombination aus den Artikeln 083652 und 083713
Combination of items 083652 and 083713



Kombination aus den Artikeln 083652 und 083867
Combination of items 083652 and 083867

HO 1/87 Mercedes-Benz

Art.-Nr.	Bezeichnung / Description	Inhalt/Stück / Pieces
082907	Fahrgestell Mercedes-Benz Actros '08, LKW, 3-achs 7,45 m / Chassis for truck, 3-axle	2
080989	Fahrgestell Mercedes-Benz Actros, LKW, 2-achs, 7,45 m / Chassis for truck, 2-axle	2
083478	Fahrgestell Mercedes-Benz, Zugmaschine, 3-achs, 6x6 / Chassis for rigid tractor, 3-axle	2
083546	Fahrgestell Mercedes-Benz, Zugmaschine, 3-achs, 6x4 / Chassis for rigid tractor, 3-axle	2
083652	Fahrgestell Mercedes-Benz Actros 2011, Zugmaschine / Chassis for rigid tractor	2
083669	Fahrgestell Mercedes-Benz Actros 2011, LKW, 3-achs, 7,45m / Chassis for truck, 3-axle	2
083768	Fahrgestell Mercedes-Benz Baufahrzeuge, 8x4, 4-achs / Chassis building site version, 4-axle	2
084277	Fahrgestell Mercedes-Benz Actros 2011 mit Abrollkinematik / Chassis with roll-off kinematics	2
084345	Fahrgestell Mercedes-Benz Actros SLT 4-achs Schwerlastzugmaschine Chassis for heavy duty rigid tractor, 4-axle	2
084369	Fahrgestell Mercedes-Benz 4-achs LKW / Chassis for heavy duty rigid tractor, 4-axle	2
084499	Fahrgestell Mercedes-Benz Atego LKW 7,5 t für Ladebordwand / Chassis truck for liftgate	2
082785	Fahrerhaus Mercedes-Benz Actros M '08 Bauversion mit Sonnenblende Driver's cabin construction version with sun shield	2
083591	Fahrerhaus Mercedes-Benz Actros Gigaspace mit Windleitblech und Chassisverkleidung Driver's cabin, with deflector and side skirting	2
083614	Fahrerhaus Mercedes-Benz Actros Bigspace mit Windleitblech und Chassisverkleidung Driver's cabin, with deflector and side skirting	2
083638	Fahrerhaus Mercedes-Benz Actros Streamspace 2,3 mit Windleitblech und Chassisverkleidung Driver's cabin, with deflector and side skirting	2
083690	Fahrerhaus Mercedes-Benz Actros Streamspace 2,3 mit separatem Grill ohne Windleitblech Driver's cabin, with separate grill without deflector	2
083706	Fahrerhaus Mercedes-Benz Actros Bigspace mit separatem Grill und Windleitblech Driver's cabin, with separate grill and deflector	2
083713	Fahrerhaus Mercedes-Benz Actros Gigaspace mit separatem Grill und Windleitblech Driver's cabin, with separate grill and deflector	2
083720	Fahrerhaus Mercedes-Benz Actros Streamspace 2,3 mit separatem Grill und Windleitblech Driver's cabin, with separate grill and deflector	2
083737	Fahrerhaus Mercedes-Benz Actros Bigspace mit separatem Grill ohne Windleitblechen Driver's cabin, with separate grill without deflector	2
084383	Fahrerhaus Mercedes-Benz Actros Streamspace mit Windleitblech und Chassisverkleidung Driver's cabin, with deflector and side skirting	2
084390	Fahrerhaus Mercedes-Benz Actros Streamspace mit Windleitblech und Chassisverkleidung Driver's cabin, with deflector and side skirting	2
084680	Fahrerhaus Mercedes-Benz Eonic / Driver's cabin for Mercedes-Benz Eonic	2
084697	Fahrgestell Mercedes-Benz Eonic / Chassis for Mercedes-Benz Eonic	2

Kombination aus den Artikeln 083980 und 083676
Combination of items 083980 and 083676



Kombination aus den Artikeln 084062 und 083454
Combination of items 084062 and 083454

HO 1/87 MAN

Art.-Nr.	Bezeichnung / Description	Inhalt/Stück / Pieces
082532	Fahrgestell MAN, LKW, 4-achs, Kipper/Betonmischer / Chassis for truck, 4-axle, dumper/mixer truck	2
082723	Fahrgestell MAN TGX, LKW, 3-achs mit Abrollkinematik / Chassis for truck, 3-axle, with roll-off kinematics	2
082709	Fahrgestell MAN TGX, Zugmaschine, 2-achs / Chassis for rigid tractor, 2-axle	2
083157	Fahrgestell MAN TGX 680, Zugmaschine, 4-achs / Chassis for rigid tractor, 4-axle	2
083454	Fahrgestell MAN TGX, Zugmaschine, 2-achs, 4x4, Allrad / Chassis for rigid tractor, 2-axle, all-wheel	2
083485	Fahrgestell MAN TGX, Zugmaschine, 3-achs, 6x6, Allrad / Chassis for rigid tractor, 3-axle, all-wheel	2
083805	Fahrgestell MAN Baufahrzeug, 6x6, 3-achs / Chassis for rigid tractor, 3-axle	2
083775	Fahrgestell MAN LKW, 8x4 Baufahrzeuge, 4-achs / Chassis for building site, 4-axle	2
083959	Fahrgestell Zugmaschine MAN TGX Euro 6, 2-achs / Chassis for rigid tractor, 2-axle	2
083966	Fahrgestell LKW MAN Euro 6, 7,45m, 3-achs, mit Aufbauten Chassis for truck, 3-axle, with constructional systems	2
083676	Fahrgestell MAN TGS Euro 6, Zugmaschine, 2-achs / Chassis for rigid tractor, 2-axle	2
084260	Fahrgestell MAN TGX Euro 6 mit Abrollkinematik / Chassis with roll-off kinematics	2
084376	Fahrgestell MAN TGX / TGS, 3-achs / Chassis, 3-axle	2
083539	Fahrgestell MAN TGX/TGS, Zugmaschine, 6x4, 3-achs / Chassis for rigid tractor, 3-axle	2
084482	Fahrgestell MAN TGL LKW 7,5 t für Ladebordwand / Chassis for liftgate	2
082648	Fahrerhaus MAN TGS M Straßenversion / Driver's cabin street version	2
082563	Fahrerhaus MAN TGX XXL ohne Windleitblech, mit Dachspoiler / Driver's cabin without deflector with raised roof	2
082587	Fahrerhaus MAN TGX XLX ohne Windleitblech und Dachspoiler / Driver's cabin without deflector and raised roof	2
083898	Fahrerhaus MAN TGX XXL Euro 6 mit Windleitblech und Dachspoiler / Driver's cabin with deflector and raised roof	2
083904	Fahrerhaus MAN TGX XLX Euro 6 mit Windleitblech und Dachspoiler / Driver's cabin with deflector and raised roof	2
083911	Fahrerhaus MAN TGX XXL Euro 6 ohne Windleitblech und Dachspoiler / Driver's cabin without deflector and raised roof	2
083928	Fahrerhaus MAN TGX XLX Euro 6 ohne Windleitblech und Dachspoiler / Driver's cabin without deflector and raised roof	2
083935	Fahrerhaus MAN TGX XL Euro 6 mit Windleitblech und Dachspoiler / Driver's cabin with deflector and raised roof	2
083942	Fahrerhaus MAN TGX XL Euro 6 ohne Windleitblech und Dachspoiler / Driver's cabin without deflector and raised roof	2
083973	Fahrerhaus MAN TGS LX Euro 6 mit Windleitblech und Dachspoiler / Driver's cabin with deflector and raised roof	2
083980	Fahrerhaus MAN TGS LX Euro 6 ohne Windleitblech und Dachspoiler / Driver's cabin without deflector and raised roof	2
083997	Fahrerhaus MAN TGL Euro 6 ohne Windleitblech und Dachspoiler / Driver's cabin without deflector and raised roof	2
084055	Fahrerhaus MAN TGS M Euro 6 Straßenversion / Driver's cabin street version	2
084062	Fahrerhaus MAN TGS M Euro 6 Bauversion / Driver's cabin building site	2
084727	Fahrerhaus MAN TGX XXL Euro 6c mit Windleitblech / Driver's cabin with deflector	2
084758	Fahrerhaus MAN TGX XXL Euro 6c ohne Windleitblech / Driver's cabin without deflector	2
084734	Fahrerhaus MAN TGL Euro 6c mit Windleitblech / Driver's cabin with deflector	2
084765	Fahrerhaus MAN TGX XLX Euro 6c ohne Windleitblech / Driver's cabin without deflector	2
084741	Fahrerhaus MAN TGX XL Euro 6c mit Windleitblech / Driver's cabin with deflector	2
084772	Fahrerhaus MAN TGX XL Euro 6c ohne Windleitblech / Driver's cabin without deflector	2

TIPP! FINDEN SIE DIE
PASSENDEN TEILE

1. Besuchen Sie www.herpa.de
2. Geben Sie im Suchfeld die gewünschte Artikelnummer ein
3. Unter diesem Artikel werden die dazu passenden Teile angezeigt

TIP! FIND THE
MATCHING PARTS

1. Visit www.herpa.de
2. Enter the requested item number in the search field
3. The matching parts will be displayed underneath that item



Kombination aus den Artikeln 084611 und 084635
Combination of items 084611 and 084635



Kombination aus den Artikeln 083492 und 084086
Combination of items 083492 and 084086



Kombination aus den Artikeln 084147 und 084451
Combination of items 084147 and 084451



Kombination aus den Artikeln 083836 und 083812
Combination of items 083836 and 083812

H0 1/87 DAF

Art.-Nr.	Bezeichnung / Description	Inhalt/Stück / Pieces
084550	Fahrgestell DAF XF Euro6 mit Chassisverkleidung / Chassis with side skirting	2
084567	Fahrgestell DAF XF Euro6 ohne Chassisverkleidung / Chassis without side skirting	2
084581	Fahrerhaus DAF XF SC Euro6 mit Windleitblech / Driver's cabin with deflector	2
084604	Fahrerhaus DAF XF SC Euro6 ohne Windleitblech / Driver's cabin without deflector	2
084574	Fahrerhaus DAF XF SSC Euro6 mit Windleitblech / Driver's cabin with deflector	2
084598	Fahrerhaus DAF XF SSC Euro6 ohne Windleitblech / Driver's cabin without deflector	2

H0 1/87 Scania

Art.-Nr.	Bezeichnung / Description	Inhalt/Stück / Pieces
082433	Fahrgestell Scania R, Zugmaschine, 3-achs, 6x2 / Chassis for rigid tractor, 3-axle	2
081474	Fahrgestell Scania R, Zugmaschine, 2-achs / Chassis for rigid tractor, 2-axle	2
083492	Fahrgestell Scania R '09, Zugmaschine, 3-achs, 6x6 / Chassis for rigid tractor, 3-axle	2
083683	Fahrgestell Scania R '13, Zugmaschine / Chassis for rigid tractor, 2-axle	2
084635	Fahrgestell Scania CS 20 mit Chassisverkleidung / Chassis with side skirting	2
084796	Fahrgestell Scania C/R 6x2 mit Chassisverkleidung / Chassis with side skirting	2
084710	Fahrgestell Scania 4-achs LKW / Chassis 4-axle	2
080811	Fahrerhaus Scania Hauber Topline mit Windleitblech / Driver's cabin with deflector	2
084079	Fahrerhaus Scania R '13 TL mit Windleitblech / Driver's cabin with deflector	2
084093	Fahrerhaus Scania R '13 TL ohne Windleitblech / Driver's cabin without deflector	2
084109	Fahrerhaus Scania R '13 HL ohne Windleitblech / Driver's cabin without deflector	2
084611	Fahrerhaus Scania CS 20 HD mit Sonnenblende / Driver's cabin with sun shield	2
084628	Fahrerhaus Scania CS 20 HD ohne Sonnenblende / Driver's cabin without sun shield	2
084642	Fahrerhaus Scania CR ND mit Windleitblech und Sonnenblende / with deflector and sun shield	2
084659	Fahrerhaus Scania CR ND ohne Windleitblech und Chassisverkleidung / without deflector and side skirting	2
084666	Fahrerhaus Scania CR HD ohne Windleitblech und Chassisverkleidung / without deflector and side skirting	2
084673	Fahrerhaus Scania CS HD ohne Windleitblech und Chassisverkleidung / without deflector and side skirting	2

H0 1/87 Volvo

Art.-Nr.	Bezeichnung / Description	Inhalt/Stück / Pieces
084178	Fahrgestell Volvo FH mit Chassisverkleidung / Chassis with side skirting	2
084185	Fahrgestell Volvo FH ohne Chassisverkleidung / Chassis without side skirting	2
084352	Fahrgestell Volvo 4-achs Schwerlastzugmaschine / Chassis for heavy duty rigid tractor	2
084703	Fahrgestell Volvo 4-achs mit Chassisverkleidung / Chassis 4-axle with side skirting	2
084802	Fahrgestell Volvo FH 6x2 mit Chassisverkleidung / Chassis with side skirting	2
084444	Fahrgestell Volvo FH, 2-achs / Chassis, 2-achs	2
084451	Fahrgestell Volvo FH, 3-achs / Chassis, 3-achs	2
084130	Fahrerhaus Volvo FH Gl. mit Windleitblech und Dachspoiler / Driver's cabin with deflector and raised roof	2
084147	Fahrerhaus Volvo FH Gl. ohne Windleitblech / Driver's cabin without deflector	2
084154	Fahrerhaus Volvo FH Gl. XL mit Windleitblech und Dachspoiler / Driver's cabin with deflector and raised roof	2
084161	Fahrerhaus Volvo FH Gl. XL ohne Windleitblech / Driver's cabin without deflector	2

H0 1/87 Universal

Art.-Nr.	Bezeichnung / Description	Inhalt/Stück / Pieces
081047	Kupplungsmaul für LKW und Zugmaschinen / Hitch for trucks and tractors	20
080491	Zwischenrahmen für Wechselaufbau, 7,15 m / Intermediate frame for swap body (7,15 m)	2
082853	Kipprahmen für 3-achs Kipper / Tilting frame for 3-axle dumper	2
082983	Sattelkupplungen neue Generation / Clutch for trailers	20
081153	Wechsel-Gardinenplane mit Grundplatte, 7,45 m / Interchangeable curtain canvas with base plate (7,45 m)	2
081146	Wechsel-Jumpogardinenplane mit Grundplatte, 7,82 m Interchangeable jumbo curtain canvas with base plate (7,82 m)	2
081610	Koffer für Anhänger, 8,00 m / box for trailers (8,00 m)	2
080439	Koffer mit Grundplatte, 7,45 m / Beverage box with base plate (7,45 m)	2
081078	Anhänger Fahrgestell für Festaufbau, 7,15 m / Chassis for trailer, firm body (7,15 m)	2
080507	Anhänger Fahrgestell für Wechselaufbau, 2-achs, 7,15 m / Chassis for trailer with swap box 2-axle (7,15 m)	2
080835	Anhänger Fahrgestell für Wechselaufbau, 7,45 m / Chassis for trailer with a set of wheels (7,45 m)	2
082327	Pritsche/Plane mit Grundplatte für Festaufbau, 7,45 m / Pick-up with base plate (7,45 m)	2
081061	Anhänger Fahrgestell für Festaufbau, 7,45 m / Chassis for trailer, firm body (7,45 m)	2
080934	Fahrgestell Tandem-Anhänger für Wechselaufbau, 2-achs, 7,82 m Chassis for bulk tandem volume trailer swap body, 2-axle (7,82 m)	2
083119	Grundplatte für Wechselaufbau, 7,45 m / Base plate 7,45 m	4
083300	Abrollmulden 5,30 m, flach / Container flat	2
083317	Abrollmulden 5,50 m, hoch / Container with tubes flat	2
083324	Abrollmulden 6,20 m, U-Boxx / Container (U-Boxx)	2
084321	Abrollmulden, flach / Roll-off dump, flat	2
084314	Abrollkinematik für alle LKW-Fahrgestelle / Roll-off kinematics for all truck chassis	2
084338	Abrollflatt für alle LKW-Fahrgestelle / Transport flat for all truck chassis	2
083515	Kofferboden mit U-Schutz und Unterflurkühler-Aufbau, 7,45 m Base plate for box-type (7,45 m) with underfloor cooling unit and underside protection	2
083812	Fahrgestell Tandemhänger Meiller Kipper / Chassis for tandem trailer meiller dumper	2
083577	Chromräder Auflieger / Set of wheels for trailer and semitrailer, chromium plated	60
083584	Chromräder Zugmaschine / Set of wheels for trucks and rigid tractors, chromium plated	20
083829	Meiller Kipper mit Schild / Meiller dump body with shield	2
083836	Meiller Kipper ohne Schild / Meiller dump body without shield	2
083782	Meiller Kippmulde LKW, 4-achs / Meiller dump body for 8*4 dumper	2
084468	Koffer für LKW 7,5 t mit Ladebordwand / Box for LKW 7,5 t with liftgate	2
084789	Rahmen für 20 ft. container / Frame for 20 ft. container on hook-lift	5
084475	Pritsche/Plane für LKW 7,5 t mit Ladebordwand / Pick-up/canvas cover for LKW 7,5 t with liftgate	2
084529	Koffer-Auflieger mit Palettenkasten / Box trailer with pallet box	2
084512	Kühlkoffer-Auflieger mit Palettenkasten / Refrigerated trailer with pallet box	2
083102	Rundmulde Kögel, LKW, 4-achs / Halbpippe dumper for dump trucks, 4-axle	2
084192	Adapterrahmen für Container Bahntransport (Märklin und Trix, ohne Waggon und Container) Adapter frame for container railways transport (Märklin and Trix, without wagon and container)	10

TIPP!

Kombinieren Sie einen universal verwendbaren Auflieger mit Ihrer Zugmaschine.
Combine a universal trailer with your rigid tractor.

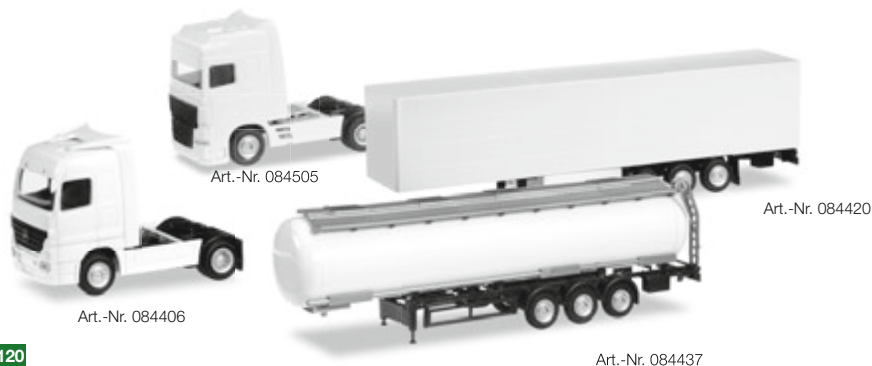

TT 1/120

Art.-Nr.	Bezeichnung / Description	Inhalt/Stück / Pieces
084505	Zugmaschine DAF XF 105 SSC / Rigid Tractor	2
084406	Zugmaschine Mercedes-Benz Actros / Rigid tractor	2
084413	Zugmaschine Scania R TL / Rigid Tractor	2
084420	Gardinenplanen-Auflieger / Curtain canvas trailer	2
084437	Tankauflieger / Tank semi-trailer	2

ZUBEHÖR / ACCESSORIES

HO 1/87 Heckladekrane / Loading cranes

Art.-Nr.	Bezeichnung / Description	Inhalt/Stück / Pieces
051491	Heckladekran mit Greifer / Loading crane with pick-up „HIAB“	1
051507	Heckladekran mit Palettengabel / Loading crane with pallet fork „HIAB“	1
051484	Heckladekran mit Haken / Loading crane with hook „HIAB“	1
053037	Heckladekran mit Haken / Loading crane with hook „Palfinger“	2

HO 1/87 Schwerlasttürme / Heavy duty towers

Art.-Nr.	Bezeichnung / Description	Inhalt/Stück / Pieces
052924	Schwerlastturm, groß für MAN TGX / Heavy duty tower, big for MAN TGX	2
053686	Schwerlastturm für Mercedes-Benz Actros SLT / Heavy duty tower for Mercedes-Benz Actros SLT	2
053693	Schwerlastturm für Volvo FH Globetrotter / Heavy duty tower for Volvo FH Globetrotter	2
053709	Schwerlastturm für Volvo FH Globetrotter XL / Heavy duty tower for Volvo FH Globetrotter XL	2

HO 1/87 Spiegel / Mirrors

Art.-Nr.	Bezeichnung / Description	Inhalt/Stück / Pieces
052764	LKW Spiegel 80er Jahre / Exterior mirror for trucks from the 80s	6
052733	LKW Spiegel 90er Jahre / Exterior mirror for trucks from the 90s	6
052771	LKW-Spiegel (für 6 Fahrzeugtypen je 3 Satz) / Truck mirror (3 sets each 6 vehicle types)	18
053679	LKW Spiegel (für 3 Fahrzeugtypen je 5 Satz) / Truck mirror (5 sets each 3 vehicle types)	15

HO 1/87 Stoßstangen / Bumpers

Art.-Nr.	Bezeichnung / Description	Inhalt/Stück / Pieces
053525	Stoßstangen für Goldhofer THP-SL / Rear bumper for Goldhofer THP-SL	8

HO 1/87 Klimaanlage / Air conditions

Art.-Nr.	Bezeichnung / Description	Inhalt/Stück / Pieces
052207	Bycool Standklimaanlage / Bycool parking air condition	4
052214	Standklimaanlage / Parking air condition	8
055239	Schmitz Kühlaggregat / Schmitz cooling unit	3

HO 1/87 Anbauten / Additions

Art.-Nr.	Bezeichnung / Description	Inhalt/Stück / Pieces
051927	Topscheinwerfer / Roof headlights	8
052740	Lampenbügel, hängend / Lampball, hanging	8
052245	Lampenbügel, verchromt, für Stoßstange / Lampball, chromed, for front bumper	8
053259	Topleuchten für Mercedes-Benz Actros '11, hängend / Top lamps for Mercedes-Benz Actros '11, hanging	8
053785	LKW Einzelfanaren / Truck horns	24
052825	Fanaren Set / Fanfare Set	5
051903	Fanaren, Lautsprecher, Dachträger Set / Fanfares, speakers, luggage racks Set	
052801	LKW Highpipes / Highpipes for trucks	6
053266	Rammschutz für Mercedes-Benz Actros '11 / Lower body protection for Mercedes-Benz Actros '11	4
052467	Rammschutz für Scania R / Lower body protection for Scania R	4
051583	LKW- und Auflieger-Heckspritzlappen / Rear splash flap for trucks and trailers	8
053006	Leuchtkasten / Light box	8
053648	Lampenbügel und Sonnenblenden für Volvo FH Gl. / Headlights and sun shield for Volvo FH Gl.	6
053655	Lampenbügel und Sonnenblenden für Volvo FH Gl. XL / Headlights and sun shield for Volvo FH Gl. XL	6
053761	Heckverkleidung und Unterlegkeile für Scania Zugmaschine Rear panels with plugged-in wheel chocks for Scania Zugmaschine	10
051958	Dachträger mit Tafeln für BF3 / Roof rack with board for BF3	2

HO 1/87 Zubehör / Accessories

Art.-Nr.	Bezeichnung / Description	Inhalt/Stück / Pieces
053723	Sattelteller / Saddle plate	20
053518-002	Goldhofer Achslinien THP-SL, 4-achs Modul / Goldhofer axles THP-SL, 4-axle module	2
053501-002	Goldhofer Achslinien THP-SL, 3-achs Modul / Goldhofer axles THP-SL, 3-axle module	2
053488	Goldhofer Power-Pack mit 16 Antriebsfelgen / Goldhofer Power-Pack with 16 drive gear	2
053716	Schwanenhals für Goldhofer Achslinien THP-SL / Goose neck for Goldhofer Achslinien THP-SL	2
051453-002	Dolly, 2-achs / Dolly, 2-axle	4
052900	Europaletten / Euro palettes	50
053174	Delta Bloc Elemente mit Greifer / Delta Bloc elements with pick-up	8
053310	Metallplättchen zum Nachrüsten des Containers / Small metal plates to refit the container	12
053396	Schneepflug und Streuaufbau / Accessory snow plow and grit container	1
053402	Feuerlöscher für Tankfahrzeugstell / Accessory fire extinguishers for tank chassis	20
053730	Ladegut / Accessories Load „Röhrenpakete“	2
053853	Ladegut Steinpakete / Accessory payload stone packing	2
053839	Ladegut Kurzholz / Accessory payload short wood	40
053846	Ladegut Langholz / Accessory payload long wood	20
053860	Mitnahmestapler mit Heckstoßfänger / forklifter with bumper	3
052566	Pylonen (20 Stück), Absperrschranken (5 Stück) / Traffic cones (20 pieces), barriers (5 piece)	

H0 1/87 Warnlichtbalken / Warning light

Art.-Nr.	Bezeichnung / Description	Inhalt/Stück / Pieces
050142	Warnleuchten, blau / Warning light, blue	2x40
050159	Warnleuchten, orange / Warning light, orange	2x40
053563	Flache Rundumleuchten für LKW, orangetransparent / Flat flashing lights for truck, orange transparent	20
053570	Flache Rundumleuchten für LKW, blautransparent / Flat flashing lights for truck, blue transparent	20
051699	LKW Warnlichtbalken, blau / Truck warning light bar, blue „Techno-Design 8000“	6
051781	LKW Warnlichtbalken, orange / Truck warning light bar, orange „Techno-Design 8000“	6
052696	TOPas 140 Warnlichtbalken, orange/weiß / TOPas 140 warning light bar, orange/white	8
053419	Warnbalken Hella RTK-7, blau / Warning light Hella RTK-7, blue	10
053747	Warnlichtbalken Techno-Design 8000 LKW / Warning lights Techno-Design 8000 LKW, transparent	6
053754	Warnlichtbalken Techno-Design 8000 PKW / Warning lights Techno-Design 8000 PKW, transparent	6
053808	Warnlichtbalken Hänisch DBS 4000 Transporter / Warning lights	6
053815	Warnlichtbalken Hänisch DBS 4000 LKW / Warning lights	6
053822	Warnlichtbalken Hänisch DBS 4000 PKW / Warning lights	6



Verwendetes Zubehör: 053259, 053266, 053563
Accessories used: 053259, 053266, 053563

H0 1/87 Räder und Reifen / Wheels and tires

Art.-Nr.	Bezeichnung / Description	Inhalt/Stück / Pieces
051996	LKW Breitreifen für Vorderachse, chrom/rot / Truck special wide tires and rims for front axle, chromed/red	8
052009	LKW Zwillingreifen für Antriebsachse, chrom/rot / Truck twin tires for driving axle, chromed/red	8
052016	Reifen für Auflieger und Hänger, chrom/rot / Truck wheels for trailer, chromed/red	9
052580	Radsatz für Zugmaschine, chrom/schwarz / Wheels for rigid tractor, chromed/black	5
052597	Radsatz für Auflieger, chrom/schwarz / Wheels for trailer, chromed/black	12
052603	Radsatz für Zugmaschine, chrom/rot / Wheels for rigid tractor, chromed/red	5
052610	Radsatz für Auflieger, chrom/rot / Wheels for trailer, chromed/red	12
052788	Radsatz einteilig für Zugmaschine, chrom / One piece wheels for rigid tractor, chromed	5
052795	Radsatz einteilig für Auflieger, chrom / One piece wheels for trailer, chromed	12
053013	Radsatz zweiteilig für Zugmaschine, silber/schwarz / Two piece wheels for rigid tractor, silver/black	5
053020	Radsatz zweiteilig für Auflieger, silber/schwarz / Two piece wheels for trailer, silver/black	12
052986	Radsatz zweiteilig für Zugmaschine, silber/rot / Two piece wheels for rigid tractor, silver/red	5
052931	LKW Allradfelge einteilig für Vorderachse, silber / Truck one piece 4-wheels for front axle, silver	8
052948	LKW Allradfelge zweiteilig für Vorderachse, silber/grau / Truck two piece 4-wheels for front axle, silver/grey	8
052559	LKW Lenkungsteile / Steeringkit for trucks	4



Zubehör: 053839 - Ladegut Kurzholz
Accessories: 053839 - Payload short wood

H0 1/87 Felgen / Rims

Art.-Nr.	Bezeichnung / Description	Inhalt/Stück / Pieces
053372	Felgen für Porsche-Modelle, silber Rims for Porsche, silver (Cayenne Turbo, GT3, Targa, Turbo, RS Clubsport)	20
053389	Felgen für Mercedes-Benz-Modelle, silber Rims for Mercedes-Benz, silver (A-, SLK-, SL-Klasse, SLR McLaren, SLS AMG)	20
053358	Felgen für BMW-Modelle, silber Rims for BMW, silver (Alpina B11, 5er AC Schnitzer, X1, Z4 Roadster, M3 Coupé)	20
053365	Felgen für Audi-Modelle, silber Rims for Audi, silver (A5, A6, A7, R8, Q3)	20



Zubehör: 053860 - Mitnahmestapler mit Heckstoßfänger
Accessories: 053860 - forklifter with bumper



Anbauten: 051958 - Dachträger mit Tafeln für BF3
Additions: 051958 - Roof rack with board for BF3

EINE SPUR KLEINER – 1/120

Mit einer Spurweite von 12 mm passt eine Modellbahnanlage im Maßstab 1:120 bequem auf einen Wohnzimmertisch – deshalb steht die Abkürzung TT ursprünglich auch für „Table Top“. Die Zwischengröße von H0 und N hat sich vor allem in der DDR durchgesetzt. Neben verschiedenen modernen Fahrzeugen bedient Herpa diesen Maßstab auch mit immer wieder neuen Formen aus der Zeit vor der Wende.

SMALLER TRACK – 1/120

With a track width of 12 mm a model railway in the 1/120 scale comfortably fits the living room table – which is why the abbreviation TT originally stood for "Table Top". Meanwhile, the intermediate H0 and N sizes mainly prevailed in the GDR. Besides various modern vehicles, time and again Herpa enhances this scale with new types from before the fall of the iron curtain.



066020-003 Skoda 1000 MB® (2er Set) / 2 pieces



066563 Skoda 110 L, honiggelb / honey yellow
066570 Skoda 110 L, taubenblau / pigeon-blue



066198-003 Framo 901/2 Plane
066624 Framo 901/2 Planen-LKW canvas trailer „Framo Service“



N 05-06

TT 1/120

066730 Set 3 x 40 ft. Boxcontainer „Hamburg Süd / K-Line / CAI“



TT 1/120

066211-002 Barkas B 1000 Bus
066495 Barkas B 1000 Bus „Volkspolizei“
066556 Barkas B 1000 Bus „Feuerwehr / Rotes Kreuz“



TT 1/120

066600 VW Golf I
066617 VW Golf I
066655 VW Golf I „Polizei“



TT 1/120

066662 Scania R TL Container-Sattelzug / container semitrailer „Jürgen Schmid Transporte / Triton“



TT 1/120

066686 Mercedes-Benz Actros LH Container-Sattelzug / container semitrailer „DB Schenker“



TT 1/120

066594 Scania R TL Container-Sattelzug / Scania R TL container semitrailer „Hapag Lloyd“

FASZINATION MINIFORMAT – 1/160

Neben der vielen Modelle für Sammler und Bastler bietet Herpa auch in der Spurgröße 1/160 eine große Bandbreite an detaillierten Miniaturen. Neu ist der 40 ft. Containersattelzug, der sich wie in H0 vom Chassis abnehmen und somit einzeln auf dem Diorama oder der Modellbahn dekorieren lässt.

FASCINATION OF THE MINI FORMAT – 1/160

Next to the many models for collectors and hobbyists Herpa also offers a wide range of detailed miniatures in the track size 1/160, like for instance the new 40 ft container semitrailer which – just like the H0 track models – can be taken off the chassis to individually decorate it on a diorama or model railway.



N 1/160

065122-002
Porsche 911, 2 Stück / 2 pieces



N 1/160

066549
Mercedes-Benz B-Klasse
„Polizei / Feuerwehr“, 2 Stück / 2 pieces



N 1/160

065757-003
NSU Sport Prinz, 2 Stück / 2 pieces



N 1/160

065146-002
Mercedes-Benz CLK, 2 Stück / 2 pieces



N 1/160

065962-002
Fiat Panda, 2 Stück / 2 pieces



N 1/160

065979
Opel Kadett B Coupé, 2 Stück / 2 pieces



N 1/160

065764
Deutz D40 L



N 03-04

N 1/160

066716
Mercedes-Benz Atego `10 HLF 20



N 1/160

066709
Mercedes Benz Actros Gigaspace Koffer-Sattelzug / box semitrailer „Trio-Trans“



N 05-06

N 1/160

066723
Scania R TL Container-Sattelzug „Hapag-Lloyd“

PERFEKT IN SZENE SETZEN SETTING THE STAGE PERFECTLY



Art.Nr. 055178

PC-Vitrinen / PC displays

Art.-Nr.	Bezeichnung / Description	Größe / Size
H0 1/87		
055178	Euro-Sattelzug PC-Vitrine (neue Fahrgestellgeneration) PC display for semitrailer (new Chassisgeneration)	256 x 75 x 75 mm
055000	PKW PC-Vitrine mit Halteklammern / PC display with holding clamps for cars	119 x 67 x 69 mm
055017	LKW PC-Vitrine mit Halteklammern / PC display with holding clamps for trucks	90 x 45 x 60 mm
460125	PC-Vitrine XL mit geschlossenem Boden / PC display XL with closed base	256 x 75 x 75 mm
055208	PC-Vitrine für Feuerwehr- und Busmodelle / PC display for fire brigade and bus models	119 x 67 x 69 mm
1/43		
460118	PC-Vitrine L mit geschlossenem Boden / PC display L with closed base	152 x 70 x 78 mm
055024	PKW PC-Vitrine mit Halteklammern / PC display with holding clamps for cars	152 x 70 x 78 mm



Art.Nr. 029728

Schaukästen / Showcases

Art.-Nr.	Bezeichnung / Description	Größe / Size
H0 1/87		
029223	PKW-Schaukasten, weiß / Car showcase, white	570 x 450 x 35 mm
029209	PKW/Transporter-Schaukasten, weiß / Car/Truck showcase, white	570 x 450 x 35 mm
029216	LKW-Schaukasten, weiß / Truck showcase, white	570 x 450 x 35 mm
029254	LKW-Schaukasten Eurolänge, weiß / Truck showcase European length, white	645 x 450 x 35 mm
029346	Hängerzug-Schaukasten (überbreit), weiß / Showcase for trailer (overlength), white	690 x 450 x 35 mm
029261	LKW Schaukasten Eurolänge, braun / Truck showcase European length, brown	645 x 450 x 35 mm
029711	LKW Schaukasten Eurolänge, silber / Truck showcase European length, silver	645 x 450 x 35 mm
029728	LKW Schaukasten Hängerzüge, silber / Showcase for trailer, silver	700 x 450 x 35 mm
1/43		
519571	Schaukasten für PC Zugmaschinen, Sattelzüge und PKW, oder Flugzeuge 1:500, silber Show case for PC rigid tractor, semitrailer and PKW 1:43, or Wings 1/500, silver	565 x 450 x 85 mm

Sammelboxen / Model displays

Art.-Nr.	Bezeichnung / Description	Größe / Size
H0 1/87		
029384	Sammelbox für LKW/Zugmaschinen, weiß / Car model display unit for trucks and trailers, white	400 x 280 x 55 mm
029339	Sammelbox für 59 PKW, weiß / Car model display unit for 59 cars, white	400 x 280 x 30 mm
029278	Sammelbox für Transporter/Einsatzfahrzeuge, weiß Car model display unit for transporters/emergency vehicles, white	400 x 280 x 45 mm



Art.Nr. 029384

TIPP! Bilder zu allen Artikeln finden Sie auf unserer Internetseite www.herpa.de?xxxxxx (sechsstellige Artikelnummer)
Images of all items can be found on our website www.herpa.de?xxxxxx (six-digit item number)

GROSSE DETAILS 1/50 LARGE DETAILS 1/50



Höchste Detailtreue, viele Einzelteile und immer neue Formen machen die Metallmodelle im Maßstab 1:50 zu ganz besonderen Sammlerstücken. Alle Serien erscheinen in kleinen Auflagen von nur 100 bis 500 Stück. So ist fast jedes Modell ein Unikat mit Details wie Schläuchen, Warmaufklebern, Zusatzscheinwerfern und anderen Anbauteilen – trotzdem werden aber alle Modelle strikt nach den Originalplänen der Fahrzeughersteller entwickelt und mit viel Handarbeit produziert.

The greatest attention to detail, lots of individual components and ever new types make the metal models in the 1/50 scale very special collector's items. All series are only released in small editions of 100 to 500 pieces. So almost every model is a one of a kind featuring details like hoses, warning decals, auxiliary lights and other fixtures. Indeed, the models are all strictly developed according to the original plans of the vehicle manufacturer, and produced with lots of manual work.



N 05-06

1/50

071420
Volvo FH Gl. XL Kühlkoffer-Sattelzug / refrigerated semitrailer „IFL Köln“



N 05-06

1/50

071437
Volvo F10 Container-Sattelzug / Container semitrailer „Auf Achse“



1/50

071307
Mercedes-Benz Actros Schwerlastzugmaschine
Mercedes-Benz Actros heavy duty rigid tractor „DB Schenker“



1/50

071314
Volvo FH GI. Gardinenplanen-Sattelzug / Volvo FH GI. curtain canvas semitrailer „Willi Betz“



1/50

071376
Mercedes-Benz Arocs Schwerlastzugmaschine / heavy rigid tractor „Wagel“



1/50

071369
Scania CS 20 HD Kühlkoffer-Sattelzug / refrigerated semitrailer „Trio Trans“

WEHRMACHT FORMER GERMAN ARMY



H0 1/87

745949
Panzerkampfwagen Tiger Ausf. H1, dekoriert, Russland (Nr. 100) / Heavy Tank Tiger Vers. H1 decorated - Russia (number: 100)



H0 1/87

745987
Panzerkampfwagen Tiger Ausf. H1, dekoriert, Russland (Nr. 111) / Heavy Tank Tiger Vers. H1 - decorated - Russia (number: 111)



H0 1/87

745970
Panzerkampfwagen Tiger Ausf. H1, dekoriert, Russland (Nr. 123) / Heavy Tank Tiger Vers. H1 - decorated - Russia (number: 123)



H0 1/87

745956
Panzerkampfwagen Tiger Ausf. H1, dekoriert, Russland / Heavy Tank Tiger Vers. H1 - decorated - Russia



H0 1/87

745963
Panzerkampfwagen Tiger Ausf. H1, dekoriert, Russland Kursk / Heavy Tank Tiger Vers. H1 - decorated - Battle of Kursk



H0 1/87

746045
Kampfpanzer T-34/76 mit deutscher Kommandantenkuppel / Main battle tank T-34/76 German commandant dome



H0 1/87

746069
Mercedes-Benz Planen-LKW / canvas trailer „Deutsche Reichsbahn“



H0 1/87

746052
Mercedes-Benz Sanitäts-LKW / medical service truck „Deutsche Reichsbahn“ / Eisenbahnverwaltung“



H0 1/87

746076
Opel Blitz Sanitäts-LKW der Einsatzkräfte Kroatiens / Opel Blitz medical service truck Croatia



H0 1/87

745789
Opel Blitz LKW gepanzert mit 20 mm Kanone / Opel Blitz LKW armored with 20 mm cannon



H0 1/87

745697
Opel Blitz Tankfahrzeug / Opel Blitz tank truck



H0 1/87

745703
Magirus-Maultier Rotes Kreuz inklusive 2 Krankentragen / Magirus Maultier Red Cross incl. 2 stretchers

HERPA MILITARY
DIE HERPA MILITÄR-SERIE

Von der Zeit vor 1945 bis zur Gegenwart verkörpert die Herpa-Military-Serie die Geschichte der Militärfahr- und Flugzeuge. Sie enthält die Sammelthemen rund um Wehrmacht, Sowjetarmee, Nationale Volksarmee oder die US-Streitkräfte. Auch aktuelle Fahrzeuge der modernen Bundeswehr, wie der Boxer in Transport- oder Sanitäts-Variante, enthält die Collection. Alle Modelle werden bereits montiert, teils dekoriert oder undekoriert ausgeliefert und überzeugen mit einem hohen Grad an Detaillierung, Maßstäblichkeit und Präzision.

HERPA MILITARY
THE HERPA MILITARY SERIES

From the time before 1945 until today, the Herpa military series embodies the history of military vehicles and aircraft. It contains collectors' topics such as the Wehrmacht of WW II, the Soviet Army, the National People's Army (NVA) of East Germany and the US Armed Forces. The Collection also includes current vehicles of the modern Federal Armed Forces of Germany such as the Boxer in its transport and ambulance variants. All models are delivered already assembled – partially decorated or without decoration. Their high level of details, proportionality and precision are sure to impress.

WEHRMACHT FORMER GERMAN ARMY



H0 1/87



H0 1/87



H0 1/87



H0 1/87



H0 1/87

745741
Mercedes-Benz L 3000 Pritschen-LKW mit Ladung
Mercedes-Benz L 3000 pick-up truck with load

746205
Ford 3000 Ersatz, Armee-LKW mit Pritsche und Spiegel / replacement army truck with platform and tarp hoops „Das Deutsche Afrikakorps von Rommel“

746212
Ford 987 Ersatz Sanitätskoffer geschlossen / replacement Ambulance closed
„Jagdgeschwader 3 / Udet“

746229
Ford 917 T Ersatz Maultier mit Ladung unter Plane / replacement Maultier with load under canvas
„Jagdgeschwader 3 / Udet“

746236
Ford 987 Ersatz Maultier mit Pritsche und Spiegel / replacement Maultier with platform and tarp hoops
„Sanitätsfahrzeug Wehrmacht / Ostfront“

NVA, SOWJETARMEE NATIONAL PEOPLE'S ARMY, SOVIET ARMY



H0 1/87



H0 1/87



H0 1/87



H0 1/87



H0 1/87

745758
ZIL 130 Muldenkipper-Hängerzug, blau
ZIL 130 Truck-mounted tipper trailer, blue

746083
IFA G5 Muldenkipper / Truck mounted tipper „NVA“

746274
IFA G5 Koffer-LKW „NVA“

746281
IFA G5 Kranfahrzeug „NVA“

745871
IFA L 60 Koffer-LKW / box trailer „NVA“



H0 1/87



H0 1/87



H0 1/87



H0 1/87



H0 1/87

745468
Kamaz 4322 Militärtankfahrzeug / Kamaz 4322 gas tank truck „Ukrainische Streitkräfte“

745482
Studebaker Militärlastwagen / Studebaker military truck „US-Armee“

745888
Kampfpanzer T-34/85 / Main battle tank „NVA“

745734
Jagdpanzer T34/76 / Tank destroyer „Jagdpanzer T34/76“

745642
T-55 M mittlerer Kampfswagen mit Gebrauchsspuren / T-55 M middle armor aged



H0 1/87



H0 1/87



H0 1/87



H0 1/87



H0 1/87

745673
Beutepanzer T34/85 „Schlacht um Ostpreußen“ / Captured tank T-34/85 „Battle for East Prussia“

745680
Kampfpanzer T-54 DDR Armee / Battle tank T-54 GDR (East German Army)

745796
Kampfpanzer T34/85 Wintertarnung / Main battle tank T-34/85 Winter camouflage
„Kampf um Leningrad 1944“

746199
Kampfpanzer T-34/76 Russische Armee / Fighting tank T-34/76 russian army
„Fighting Girlfriend“

745727
Kampfpanzer T34/85 4. Garde Panzerarmee / Main battle tank T-34/85 4. Guard armored army
„Schlacht um Berlin“

SCHÜTZENPANZER PUMA

PUMA INFANTRY FIGHTING VEHICLE



H0 1/87

- 745437** Schützenpanzer Puma, dekoriert / Infantry fighting vehicle Puma, decorated
745420 Schützenpanzer Puma, undekoriert / Infantry fighting vehicle Puma, undecorated



Seit 2015 erhält die Bundeswehr nach und nach insgesamt 350 Stück des neu entwickelten Schützenpanzers Puma. Der mit 8,85 Millionen Euro Stückpreis bisher teuerste Schützenpanzer der Welt erscheint bei Herpa in der Schutzstufe „C“. Am Modell im Maßstab 1:87 sind somit die modularen Zusatzpanzerungen angebracht, die zum Beispiel den Turm oder die Seiten sowie das Dach nochmals zusätzlich gegen Panzerabwehrhand- und Mittelkaliberwaffen schützen. Weitere Seitenschürzen verdecken bis zur Mitte der Laufrollen das Laufwerk.

Since 2015, the German Army has successively commissioned a total of 350 of the newly developed Puma infantry fighting vehicle. At 8.85 million Euros per item it is currently the world's most expensive infantry fighting vehicle, and is released by Herpa in "protection level C" spec. The 1/87 scale model therefore features modular additional armor plates providing further protection to, for instance, the tower or the sides as well as to the roof to ward off anti-tank, hand-held or medium-caliber weapons. Additional side skirts cover the tank drive to the middle of the rollers.

BUNDESWEHR GERMAN FEDERAL ARMY



H0 1/87

- 745161** GTK Boxer Sanitätsfahrzeug, dekoriert / GTL Boxer sanitary vehicle, decorated
745130 GTK Boxer Transportfahrzeug, militärgrün / GTL Boxer Transport vehicle, military green
745154 GTK Boxer Transportfahrzeug, dekoriert / GTL Boxer Transport vehicle, decorated
745147 GTK Boxer Transportfahrzeug, sandbeige / GTL Boxer Transport vehicle, sandbeige



H0 1/87

- 744904** Mercedes-Benz Actros gepanzert Bergfahrzeug, sandbeige
 Mercedes-Benz Actros armoured wrecker, sand beige



N 03-04

H0 1/87

- 746267** Mercedes-Benz Vito Bus „Bundeswehr“



N 03-04

H0 1/87

- 746175** Kampfpanzer Leopard 2A7, dekoriert
 Main battle tank Leopard 2A7, decorated
746182 Kampfpanzer Leopard 2A7, undekoriert
 Main battle tank Leopard 2A7, undecorated



N 03-04

H0 1/87

- 746151** ATF Dingo mit FLW 100, dekoriert / decorated
746168 ATF Dingo mit FLW 100, undekoriert / undecorated

Auch als Minikit erhältlich (auf Seite 22)
 Also available as a Minikit (see page 22)



N 03-04

N 03-04

H0 1/87

- 746243** Mercedes-Benz Actros L`08 Wechselkoffer-LKW mit Sanitätscontainer / interchangeable truck with medical container „Bundeswehr“
746250 MAN TGA XL Wechselkoffer-LKW mit Sanitätscontainer / interchangeable truck with medical container „Bundeswehr“



H0 1/87

- 700665** Mercedes-Benz Sprinter Doppelkabine mit Plane / double cabin with canvas „Bundeswehr“

GEBÄUDE UND ACCESSOIRES ALS MILITÄR-ZUBEHÖR

Zum umfangreichen Militärprogramm bietet Herpa mit der Military-Serie auch verschiedenes Zubehör an. Neben typischen Accessoires für den militärischen Bedarf sind einzelne Gebäude aber natürlich auch für den zivilen Bereich geeignet. Alle Zubehörteile werden als Bausätze geliefert. Mit den Neuheiten 2017 wird der Bereich noch erweitert.

BUILDINGS AND ACCESSORIES AS MILITARY ACCESSORIES

As part of its comprehensive military program, Herpa also offers various accessories under its Military Series. Besides the typical accessories for military needs, individual buildings are also suitable for the civilian area. All accessories are delivered as kits. With the 2017 new releases, this area will be expanded even further.



N 05-06

H0 1/87

746304 Bausatz Mannschaftsgebäude / Construction kit barracks

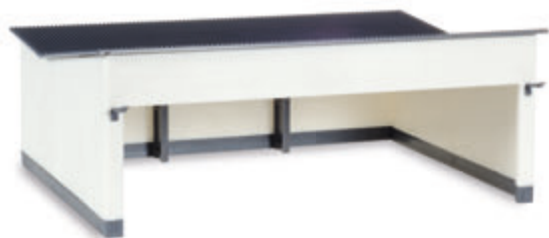

H0 1/87

745499 Gebäudebausatz Fahrzeugunterstand / Building set vehicle shelter



H0 1/87

745994 Bausatz Fahrzeugunterstand / Construction kit vehicle depot



H0 1/87

745857 Gebäudebausatz Reparaturhalle groß, 2-ständig / Building set 2-stall repair facility



H0 1/87

745819 Gebäudebausatz Kfz-Werkstatt / Building set garage



H0 1/87

745802 Gebäudebausatz Reparaturhalle, 3 ständig / Building set 3-stall facility



HO 1/87

745826
Bausatz Zelte (7 Stück) / Assembly kit tents (7 pieces)



HO 1/87

745864
Gebäudebausatz Tankstelle / Building set filling station



HO 1/87

745833
Zubehör Sandsäcke (200 Stück) / Accessories sandbags (200 pieces)



HO 1/87

746021
Zubehör Sanitätszelte / Accessories medical service tent

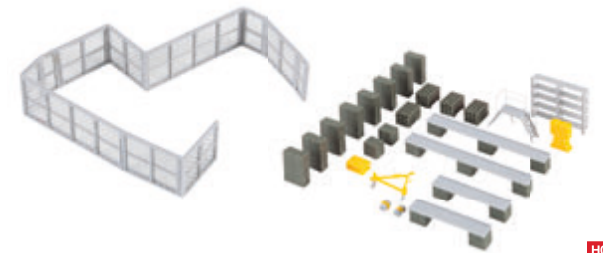

HO 1/87

746007
Zubehör Werkstattausrüstung / Accessories workshop equipment



HO 1/87

745840
Zubehör Schubkarren, Sackkarren, Fässer (enthält 144 Teile) / Accessories wheelbarrows, sack barrows, barrels (contents 144 pieces)



HO 1/87

746014
Zubehör Drahtsperrn / Accessories wire blockade



*Begeisterung**fascination*

Michael von Müller, Berlin
153 Wings Modelle, ist mit jedem seiner Modelle bereits „selbst“ geflogen.
153 Wings models, has already been a passenger on each original.

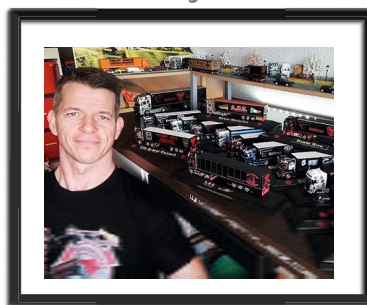

Ricardo Banerth, Vissingen (NL)
Schwertransport, Krane, Bf3-Fahrzeuge und englische Lastwagen.
Heavy load transport, cranes, Bf3-vehicles and English lorries.

*Hingabe**Leidenschaft*

Daniel Mauter, Retgendorf
Kompletter Fuhrpark der Spedition Schubert, alles eigene Umbauten.
Entire fleet of the forwarder Schubert, all own conversions.

*enthusiasm**dedication*

Axel Freund
1.222 Wings Modelle 1/500.
1,222 Wings models 1/500 scale.

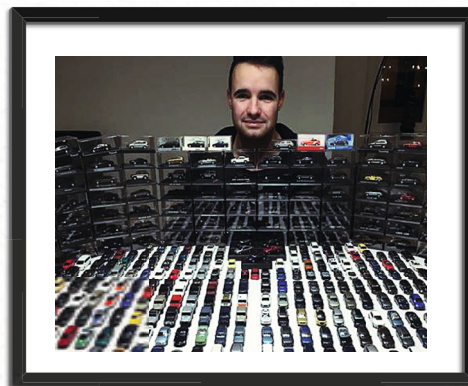
Faszination

Tobias Wolf, Leipzig
200 PKW Modelle aller namenhaften Hersteller sowie viele Raritäten.
200 car models of all renowned manufacturers as well as many rare items.

WILLKOMMEN IN DER HERPA-FAMILIE WELCOME TO THE HERPA FAMILY

Die schönsten Feuerwehrfahrzeuge, die Autos, die man selbst gefahren hat, Flugzeuge mit denen man gereist ist oder die Begeisterung für die Fahrzeuge im eigenen Job.

Die Perfektion des einzelnen Modells, der Charme einer Sammlung, die Aktualität der brandneuen Miniaturausgabe des faszinierenden Vorbilds: Herpa-Fans haben viele Gründe für ihre Passion, zu der auch immer wieder die Suche nach Raritäten gehört, die noch in der Sammlung fehlen. Mehr als 40.000 Fans alleine in Deutschland sind eine starke Community, die jeden Tag aufs Neue ihre Faszination Modell leben. Welcome to the Herpa family.

The most beautiful fire engines, the cars you once drove yourself, airplanes you have travelled on or the excitement of vehicles on the job.

The perfection of the individual models, the charm of a collection, the currency of the brand-new miniature version of a fascinating original; there are many reasons for the passion Herpa fans develop over time, eventually including the search for rarities still missing from their collections. More than 40,000 fans in Germany alone make for a strong community, which lives its love of models day after day.



Frank Wunder, Neu-Ulm/Pfuhl
3.400 PKW von Herpa.
3,400 Herpa cars made by Herpa.





Airlines

Seiten/Pages

Seiten/Pages

Seiten/Pages

	SU	Aeroflot	41, 49, 56
		Aeroflot Polar Aviation	49
	AM	Aeromexico	41
	BT	Air Baltic	41
	AC	Air Canada	41, 49, 56
	CA	Air China	41
	HD	Air Do	41, 56
	AF	Air France	41, 56
	AI	Air India	41
	KM	Air Malta	56
	NZ	Air New Zealand	41
	AB	airberlin	56
	4Y	Airbus	41, 56
	AS	Alaska Airlines	41
	AZ	Alitalia	41
	6I	Alsie Express	49
	ZP	Amazonas Paraguay	56
	Z7	Amazonas Uruguay	56
	T0	American Airlines	42, 50, 57
		Antonov Airlines	42, 49
		Antonov Design Bureau	42
	OZ	Asiana Airlines	41
	OS	Austrian Airlines	42, 56
	AV	Avianca	42
	AD	Azul Brazilian Airlines	42, 50
	UR	Azur Air	56
	B2	Belavia	42
		Boeing	42, 56
	BA	British Airways	42, 56
	CS	British Airways Cityflyer	42
	CV	Cargolux	42, 50
	CZ	China Southern Airlines	43
	DE	Condor	43, 57
	OK	CSA Czech Airlines	56
		Danziger Luftpost	54
	DL	Delta Air Lines	42, 50

	D0	DHL Air	43
	EA	Eastern Air Lines	50
	WK	Edelweiss Air	43, 56
	LY	El Al	43
	EK	Emirates	43, 50, 56, 57
	EK	Emirates SkyCargo	43
	EY	Ethiad Airways	43, 50, 56
	EW	Eurowings / Eurowings Europe	43, 50, 56, 57
	ST	Germania	56
	HA	Hawaiian Airlines	43
	A5	HOP! for Air France	49
	IB	Iberia	44, 50, 56
	FI	Icelandair	44, 49, 56, 57
	IF	Interflug	44
	IR	Iran Air	44
	B6	jetBlue Airways	43
	KL	KLM	44, 50, 56, 57
	KU	Kuwait Airways	44
	LH	Lufthansa	44, 54, 50, 57
		NASA	51
	DY	Norwegian Air Shuttle	44, 57
	OA	Olympic Airways	50
	WY	Oman Air	44
	PA	Pan Am Express	50
	PE	People's Viennaline	57
	QF	Qantas / QantasLink	44, 50, 57
	QR	Qatar Airways	44
		Rimowa	54
	FV	Rossiya Airlines	57
	FR	Ryanair	57
	S7	S7 Airlines	57
	SK	SAS Scandinavian Airlines	45, 51
	SV	Saudia	57
		SCFA / Breitling	57
	SA	South African Airways	45, 51
	LX	Swiss International Air Lines	45, 49, 51, 57

	TP	TAP Air Portugal	57
	TG	Thai Airways International	45, 51
	MT	Thomas Cook Airlines	45
	HV	Transavia	57
	TB	TUI Airlines Belgium (Jetairfly)	45
	X3	TUI Fly	45, 57
	TK	Turkish Airlines	45, 51
	TW	TWA Trans World Airlines	51
	UA	United Airlines	45, 51, 57
	X5	UPS Airlines	45, 57
	HY	Uzbekistan Airways	45
	NN	Vim Avia	57
	VY	Vueling	45, 57
	WW	Wow Air	45, 57
		Zeppelin Reederei	45



Air Forces

		Belgian Air Force	51
		French Air Force (Armée de l'Air)	51
		IRIAF (Islamic Republic of Iran)	52
		Italian Air Force	55
		Luftwaffe	44, 51, 52, 55
		NVA	52, 55
		Royal Air Force	45, 55
		Russian Air Force	45, 52
		Russian Knights Aerobatic Team	55
		Soviet Air Force	52
		The Flying Bulls	55
		U.S. Air Force	45, 51, 52, 55
		U.S. Marine Corps	51
		U.S. Navy	55
		USAAF	55

VON DER IDEE BIS ZU IHRER VITRINE – DIE VIELEN SCHRITTE EINES WINGS-MODELLS FROM THE IDEA TO YOUR SHOWCASE – THE MANY STEPS OF A WINGS MODEL



Anfang der 90er Jahre wurde von Herpa und Lufthansa der Maßstab 1:500 entwickelt. Der Grund: Das damals größte Passagierflugzeug, die Boeing 747, sollte als fertig montiertes Modell in den Trolley des Bordverkaufs passen. Auch wenn die Produktion selbst in Fernost stattfindet, steckt in jedem Herpa-Modell immer auch sehr viel „Made in Germany“. Jedes Fenster, jeder noch so kleine Aufdruck landet so exakt dort, wo er auch im Original ist – nur eben etwas kleiner. Viele Monate Arbeit stecken in jedem der kleinen Flieger. Nach Original-Plänen werden mit zahlreichen Bemusterungen die nötigen Formen erstellt und erste Prototypen zusammen mit den Flugzeugherstellern geprüft. Dann werden Vorserienmuster aus Zinkdruckguss gespritzt, bedruckt und an die jeweilige Airline zur Freigabe

geschickt. Erst wenn diese erfolgt ist, kann die eigentliche Produktion beginnen. Anders als bei den Herpa-Kunststoff-Fahrzeugen, muss jedes einzelne Teil per Hand bearbeitet und von den Spritzresten befreit werden. Jedes der bis zu zehn Metallteile eines Modells wird entgratet, poliert und dann per Hand lackiert, bedruckt und mit den anderen Einzelteilen montiert. Erst nach der Freigabe aus Deutschland geht es zum nächsten Produktionsschritt. Rund acht Wochen dauert es, bis aus einem ersten, noch unförmigen Zinkflügel ein exklusives Modell geworden ist. Vom Zentrallager in Dietenhofen geht es dann direkt in den weltweiten Fachhandel oder zu vielen internationalen Airlines, die die Modelle, passend für die Platzverhältnisse im Bordtrolley; dann im Bordshop anbieten.

In the early 1990s, Herpa and Lufthansa created the model of the 1/500 scale. Their reason for doing so was that the then largest airliner, the Boeing 747 including box, was supposed to fit, fully assembled, into the trolley for onboard sales. Although production takes place in Far East, there is still a lot of “Made in Germany” in every model. Each window, each print, no matter how tiny, is positioned exactly where it is on the original – just a whole lot smaller. Many months of work go into each of the little planes. Based on original plans the necessary molds are created after numerous samples, and the first prototypes are checked together with the airplane manufacturers. Then the pre-series samples are made of die-cast zinc, printed and sent to the respective airline for clearance. Only when this milestone has been passed can production actually commence. Unlike Herpa’s plastic vehicles, every single component has to be processed and cleaned of splatters manually. Each of the up to ten metal pieces of a model is deburred, polished and then painted by hand, printed and assembled with the other components. Only after clearance from Germany does the next step in production commence. Indeed, it takes appro-

ximately eight weeks for an exclusive model to emerge from a first bulky zinc wing. From the central warehouse in Dietenhofen, the models are shipped directly to retailers worldwide, or to the many international airlines which offer the models – stowed neatly in the on-board trolley – in their in-flight sales collection.





506892-004
Air France Boeing 777-300ER
↔ 14,8 cm



507028-002
Air France Aérospatiale-BAC Concorde
↔ 12,3 cm



530842
Aeroflot Ilyushin IL-62M
↔ 10,5 cm



529983
Asiana Airlines Airbus A350-900 XWB
↔ 13,4 cm



530415
Aeromexico Boeing 787-9 Dreamliner "Quetzalcóatl"
↔ 12,6 cm



530798
airBaltic Bombardier CS300
↔ 7,7 cm



531047
Airbus Airbus A350-1000
↔ 14,7 cm



530613
Air Canada Boeing 787-8 Dreamliner
"New colors 2017"
↔ 11,3 cm



529624
Air China Boeing 787-9 Dreamliner
↔ 12,6 cm



531016
Air Do Boeing 767-300 "Bear Do Hokkaido Jet"
↔ 11,0 cm



531177
Air India Airbus A320neo
↔ 7,5 cm



530446
Air New Zealand ATR-72-600 "All Blacks"
↔ 5,4 cm



530637
Alaska Airlines Boeing 737-900 "Virgin USA merger
livery"
↔ 8,4 cm



530118
Alitalia Boeing 777-200
↔ 12,7 cm



531160
Aeroflot Sukhoi Superjet SSJ-100 "90th Anniversary"
↔ 6,0 cm



Detailaufnahme / Detail photo



M 1/500

530422
American Airlines Boeing 787-9 Dreamliner
↔ 12,6 cm



M 1/500

530835
American Airlines Airbus A319
↔ 6,8 cm



N 03-04

M 1/500

531207
American Airlines McDonnell Douglas DC-10-30
↔ 11,1 cm



M 1/500

515726
Antonov Airlines Antonov AN-225
↔ 16,8 cm



F M 1/500

530378
Antonov Design Bureau Antonov AN-22 "Antei"
↔ 11,6 cm



M 1/500

530132
Austrian Airlines Boeing 777-200 "Servus Hong Kong"
↔ 12,7 cm



N 05-06

M 1/500

530910
Austrian Airlines Bombardier Q400
↔ 6,6 cm



M 1/500

528771
Avianca Boeing 787-8 Dreamliner
↔ 11,3 cm



N 01-02

M 1/500

530927
Azul Airbus A330-200 "Azul Viagens"
↔ 11,8 cm



M 1/500

530071
Belavia Tupolev TU-154M
↔ 9,6 cm



F M 1/500

530781
Boeing 787-10 Dreamliner
↔ 13,7 cm



M 1/500

524391-002
British Airways Airbus A380
↔ 14,5 cm



M 1/500

527477-001
British Airways Aérospatiale-BAC Concorde
- "Negus colors"
↔ 12,3 cm



N 01-02

M 1/500

531092
British Airways Cityflyer Embraer E170
↔ 6,0 cm



M 1/500

529716
Cargolux Boeing 747-8F
↔ 15,3 cm

AIRLINE DER GROSSEN ZAHLEN AIRLINE OF BIG NUMBERS



M 1/500

528863
Delta Air Lines Boeing 757-300
↔ 10,9 cm



M 1/500

530859
Delta Air Lines Airbus A350-900
↔ 13,4 cm

Ihre Ursprünge reichen zurück ins Jahr 1924 und machen Delta zur ältesten Fluggesellschaft der USA. Im abgelaufenen Jahr beförderten 1.330 Flugzeuge fast 140 Millionen Passagiere über eine Entfernung von 300 Milliarden Kilometer.

With roots going back to 1924, Delta is the oldest US airline operating today. This past year, 1,330 aircraft flew next to 140 million passengers over a distance of more than 300 billion kilometers.



530149
China Southern Airlines Boeing 737-800
↔ 7,9 cm



527521-001
Condor Boeing 767-300ER "Sunny Heart" colors
↔ 11,0 cm



529976
DHL Air Boeing 757-200F "Eliska's Return to Africa"
↔ 9,5 cm



529495
Edelweiss Air Airbus A340-300
↔ 12,7 cm



531214
El Al Boeing 787-9 Dreamliner
↔ 12,6 cm



531009
Emirates SkyCargo Boeing 777F
"From ESC with Love"
↔ 12,7 cm



531030
Etihad Airways Boeing 777-300ER
↔ 14,8 cm



529600
Eurowings Airbus A320 "BVB Mannschaftsairbus"
↔ 7,5 cm



528153-001
Eurowings Airbus A330-200
↔ 11,8 cm



519137-001
Hawaiian Airlines Airbus A330-200
↔ 11,8 cm



529235
Emirates Boeing 777-200LR "Arsenal London"
↔ 12,7 cm

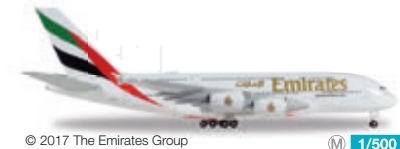

514521-004
Emirates Airbus A380
↔ 14,5 cm



530361
JetBlue Airways Airbus A320 "Tartan" tail design
↔ 7,5 cm



529303
Iberia Airbus A330-200
↔ 11,8 cm



527095
Interflug Tupolev TU-134A
↔ 7,4 cm



530569
Iran Air Airbus A330-200
↔ 11,8 cm



530552
KLM Airbus A330-200 "Piazza San Marco - Venezia"
↔ 11,8 cm



528085-001
KLM Boeing 787-9 Dreamliner
↔ 12,6 cm



530750
Kuwait Airways Boeing 777-300ER "New colors"
↔ 14,8 cm



515986-004
Lufthansa Airbus A380
↔ 14,5 cm



516068-005
Lufthansa Boeing 747-8 Intercontinental
↔ 15,3 cm



516709
Lufthansa Junkers JU-52 "D-AQUI"
↔ 3,8 cm



529525
Luftwaffe Transall C-160 "Flyout Wunstorf"
↔ 6,5 cm



530170
Norwegian Air Shuttle Boeing 787-9 Dreamliner "Greta Garbo"
↔ 12,6 cm



530484
Oman Air Airbus A330-300
↔ 12,7 cm



530675
Qatar Airways Airbus A350-900
↔ 13,4 cm



530156
Qantas Airbus A330-300 - New 2016 colors
↔ 12,7 cm



530545
Qantas Boeing 787-9 Dreamliner - New Colors
↔ 12,6 cm

EIN NATURPHÄNOMEN AUF EINEM FLUGZEUG IN 1:500 A NATURAL PHENOMENON ON AN AIRPLANE IN 1/500



529129
Icelandair Boeing 757-200 "Hekla Aurora"
↔ 9,5 cm

Nordlichter sind ein atemberaubendes Naturphänomen, das viele Menschen in ihren Bann zieht. Mit der „Hekla Aurora“ hat Icelandair ein Kunstwerk geschaffen, das von vielen als die schönste Sonderlackierung der letzten Jahre angesehen wird. Das Original-Flugzeug trägt nicht nur äußerlich eine hübsche Tracht, auch ihr Innerstes erleuchtet, dank einer einzigartigen Lichtershow, mit einer fantastischen Darstellung der Aurora Borealis.

Die Umsetzung als Modell bedarf zahlreicher Veredlungsschritte: Nicht weniger als 148 einzelne Drucke sind notwendig, um die Winterlandschaft in den Maßstab 1:500 zu übertragen.

Northern lights are a breathtaking natural phenomenon that fascinate many people. With "Hekla Aurora", Icelandair has created a piece of art that many regard as the most beautiful special color scheme in recent years. The original aircraft not only sports an attractive exterior, the airline has also installed a mood lighting system displaying the aurora borealis throughout the cabin.

The development of the model requires numerous decoration steps: No less than 148 individual imprints are required to transfer the winter scenery into the 1/500 scale.



529969
Royal Air Force Airbus A400M Atlas
- No LXX Squadron, RAF Brize Norton
↔ 9,0 cm



530095
Russian Air Force Antonov AN-124
"Vladimir Gladiilin"
↔ 13,8 cm



531054
SAS Scandinavian Airlines Airbus A320neo
↔ 7,5 cm



530712
South African Airways Airbus A340-300
"Nelson Mandela Day"
↔ 12,7 cm



529136-001
Swiss International Air Lines Boeing 777-300ER
↔ 14,8 cm



530736
Swiss International Air Lines Bombardier CS100
↔ 7,0 cm



528979
Thomas Cook Airlines Airbus A330-200
"Sunny Heart" colors
↔ 11,8 cm



530163
TUI Airlines Belgium (Jetairfly)
Boeing 787-8 Dreamliner – OO-JDL "Diamond"
↔ 11,3 cm



528191
TUIfly Boeing 737-800 "Haribo Tropifrutti"
↔ 7,9 cm



531443
Turkish Airlines Airbus A330-300
↔ 12,7 cm



502306-004
Thai Airways Airbus A380-800
↔ 14,5 cm



528238-001
United Airlines Boeing 787-9 Dreamliner
↔ 12,6 cm



530187
United Airlines Boeing 767-200 – "Rainbow / Saul Bass colors"
– N607UA "City of Denver"
↔ 9,7 cm



531023
UPS Airlines Boeing 747-8F
↔ 15,3 cm



530040
Uzbekistan Airways Boeing 787-8 Dreamliner
↔ 11,3 cm



530651
USAF Lockheed C-130H Hercules Nevada ANG,
192nd Airlift Sqd. "High Rollers", Reno AB
↔ 6,0 cm



529549
USAF Lockheed C-5M Super Galaxy
– 60th Air Mobility Wing, 22nd Airlift Squadron
↔ 15,1 cm



531139
Zeppelin Reederei Zeppelin NT "Europa Park"
↔ 15,0 cm



528993-001
Vueling Airbus A320
↔ 7,5 cm



530743
Wow Air Airbus A330-300
↔ 12,7 cm



526913
Scenix - Präsidenten-Konvoi / Scenix - Presidential Motorcade Set



502511-002
USAF Boeing 747-200/VC-25 "Air Force One"
↔ 14,1 cm

FLUGHAFEN MÜNCHEN – KARTONBAUSATZ MUNICH AIRPORT – CARDBOARD MODEL

Nach den ersten in sich abgeschlossenen Karton-dioramen erweitern wir nun unser Angebot an einfach zu bauenden, aber optisch sehr detaillierten Kartonbausätzen. Mit diesem neuen Konzept bestimmen Sie, wie groß Ihr Terminal sein wird: Durch Zusammensetzen der fünf Bauabschnitte können Sie das Terminal 2 vom Flughafen München annähernd originalgetreu nachbauen. Möchten Sie nur einen kleineren Flughafen erstellen, um auf diesem etwa Ihre persönlichen Modellhighlights in Szene zu setzen, können Sie beispielsweise auch nur die beiden Pier-Enden zusammenfügen. Mit diesem neuen Konzept sind Sie also völlig flexibel.

Jedem Set liegt eine passende Bodenplatte mit bereits aufgedruckten Markierungen und Straßen bei. Ebenfalls enthalten ist eine detaillierte Einführung und Bauanleitung mit vielen Tipps.

Following first stand-alone cardboard dioramas, we now expand our range of easy to build but visually highly detailed cardboard building sets. With this new concept, you decide the size of your airport terminal: if you would like to build Munich's Terminal 2 close to its full size, you can add together all five sections. Should you only want to build a smaller airport, then you can for example simply connect the northern and southern ends of the pier – with this new concept it is up to you.

Each set includes a fitting base plate on which the markings and streets are already printed. A simple introduction and detailed instructions with many tips is included.

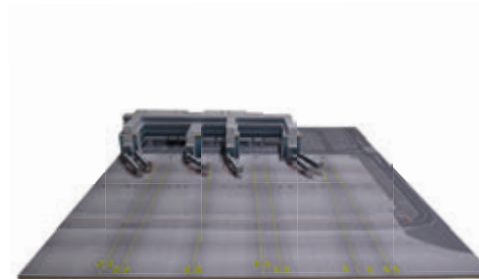

1/500

530286
Munich Airport - Pier Nord / North Pier
40 x 40 cm / 15.7 by 15.7 in

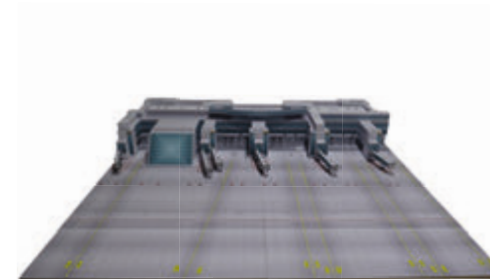

1/500

530293
Munich Airport - Zentralbereich / Central Plaza
40 x 40 cm / 15.7 by 15.7 in

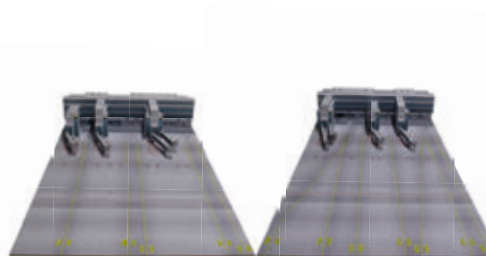

1/500

530309
Munich Airport - Mittelsektionen Nord & Süd / North & South
Midsections
Zwei Platten zu je 20 x 40 cm / Two plates, each measuring 7.9 x 15.7 in

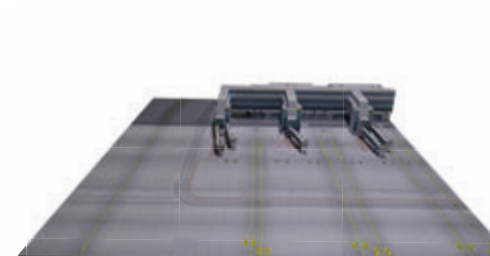

1/500

530316
Munich Airport - Pier Süd / South Pier
40 x 40 cm / 15.7 by 15.7 in

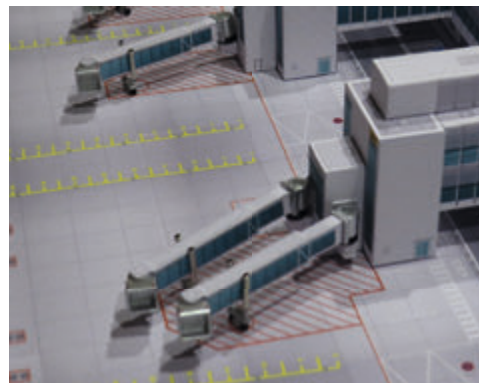

WINGS SCENIX**BAUEN SIE SICH IHREN
EIGENEN FLUGHAFEN**

Flughafenmanager werden geht mit dem umfangreichen Zubehör von Herpa ganz einfach. Das Zubehörprogramm bietet die unterschiedlichsten Möglichkeiten von Gebäuden über Bodenplatten bis hin zu Vorfeldfahrzeugen aller Art. Setzen Sie Ihre Modellflugzeuge atemberaubend in Szene und gestalten Sie Ihren ganz persönlichen Flughafen!

WINGS SCENIX**BUILD YOUR OWN
AIRPORT**

It is easy being an airport manager with Herpa's comprehensive accessories. The accessories range offers the most varied possibilities: from buildings to ground plates to apron vehicles of all kinds. Stage your model planes stunningly and design your very personal airport!

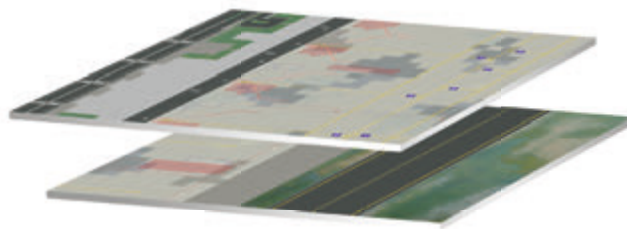
**1**

Im Programm sind Bodenplatten und -folien für verschiedene Baugrößen mit bereits für Gebäude ausgesparten Flächen. Das Angebot an Bodenplatten wird **regelmäßig erweitert**.
One part of the range comprises base boards and foils for various scales with areas already left out for buildings. Our selection of base boards is expanding regularly.

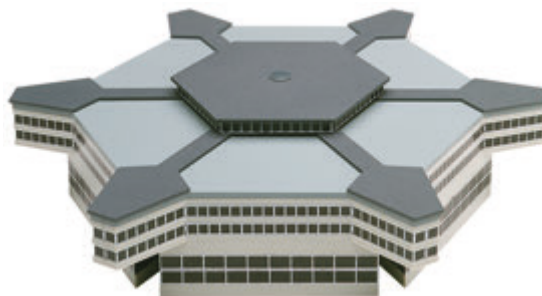
2

Stellen Sie aus den verschiedenen erhältlichen Gebäudebausätzen Ihren Wunschflughafen zusammen.
Put your desired airport together with the various building kits available.

3

Setzen Sie mit Zubehör wie Vorfeldfahrzeugen Akzente rund um Ihre Flugzeugmodelle.
Highlight your airplane models with accessories like apron vehicles.

1

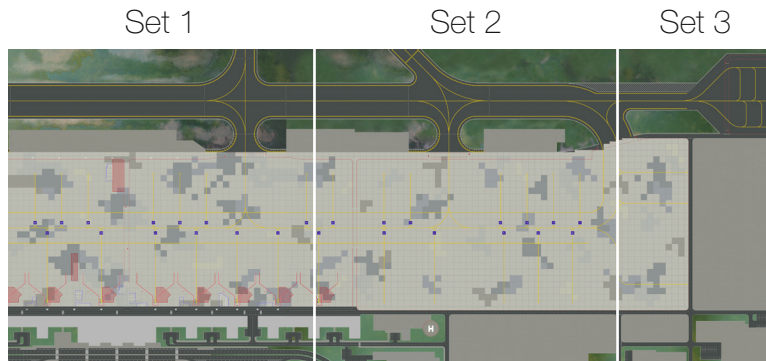

1/500 Flughafen-Bodenplatten / Airport Ground Plates

Art.-Nr.	Bezeichnung / Description	Inhalt/Stück / Pieces
530255	Airport Ground Plates – Set 1: Passenger Terminal 4 Platten / 4 plates, je/each 49 x 50 cm (19.3 x 19.7 in). Gesamtmaß / Overall dimensions: 98 x 100 cm (38.6 x 39.4 in)	
530262	Airport Ground Plates – Set 2: Cargo Area 4 Platten / 4 plates, je/each 49 x 50 cm (19.3 x 19.7 in). Gesamtmaß / Overall dimensions: 98 x 100 cm (38.6 x 39.4 in)	
530279	Airport Ground Plates – Set 3: Maintenance Area 2 Platten / 2 plates, je/each 49 x 50 cm (19.3 x 19.7 in). Gesamtmaß / Overall dimensions: 49 x 100 cm (19.3 x 39.4 in)	

2



1/500 Airport Complete Set Gebäude-Bausatz Building kit set (Art.Nr. 516792)

Alles, was Sie benötigen, um Ihren ersten Flughafen zu bauen – in einer Box! Eine Bodenfolie ist enthalten.
All you need to create your first airport – all in one box! A ground foil is included.



1/500 Flughafen Basis Set Gebäude-Bausatz Building kit set (Art.Nr. 520362)

Bauen Sie ein komplettes Terminalgebäude mit einer Länge von 80 cm.
Build a complete terminal building up to 80 cm long.

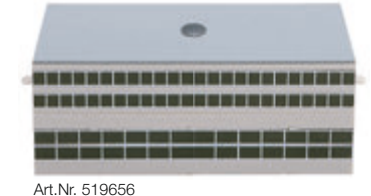
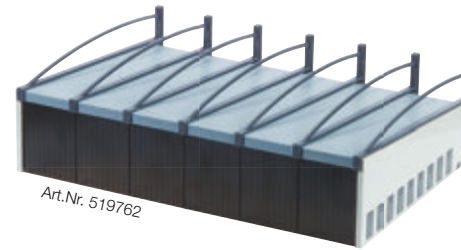

1/500 Gebäude-Bausätze / Building kit sets

Art.-Nr.	Bezeichnung / Description	Inhalt/Stück / Pieces
519649	Abflughalle mit Aussparung für Gangways / Departure halls with recess for gangways	2
519656	Abflughalle ohne Aussparung für Gangways / Departure halls without recess for gangways	2
519823	Abflughallen, halbrund / Departure halls, half rounded	2
519762	Flughafen-Hangar / Airport hangar	1
519670	Flughafen Tower-Set / Airport tower set	1
526852	Cargo Terminal Kartonbausatz / Cardboard model	1

3



1/500 Flughafen-Zubehör und -Fahrzeuge / Airport accessories and vehicles

Art.-Nr.	Bezeichnung / Description	Inhalt/Stück / Pieces
519472	Set I - Flughafenzubehör und Fluggastbrücke / Ground support equipment and jetway	19
519694	Set V - Fluggastbrücken einfach / Single jetways	5
519724	Set VI - Außenpositionsmarkierungen, Treppenhäuser für die Flughafengebäude, fahrbare Fluggastbrücken, Löschfahrzeuge, Feuerwehr-Einsatzwagen, Polizeiwagen, Lieferfahrzeuge / apron markers, staircases for the airport building, moveable jetways, fire engines, fire chief car, policecar, delivery trucks	14
519892	Set X - PKW / Cars	22
520416	Fluggastbrücke / Passenger gate	1
521031	Fluggastbrücken, 2 doppelte oder 4 einzelne Brücken, längenverstellbar Passenger gate, 2 double or 4 single jetways, with adjustable length	1
520577	Catering-Fahrzeuge / Catering vehicles	4
520621	Containerlader / Containerloader	2
520638	Container-Fahrzeuge / Container vehicles	16
520553	Vorfeld Ein- und Ausstiegsstation / Apron Entrance and Exit Station	2
530507	Passenger Stairs	6
520171	Flutlichter / Flood Lights	10

WEITERE TIPPS ZUM BAU IHRES EIGENEN FLUGHAFENS
FINDEN SIE UNTER: WWW.HERPA.DE/SCENIX

FOR MORE TIPS ON HOW TO BUILD YOUR OWN AIRPORT,
PLEASE VISIT OUR WEBSITE AT WWW.HERPA.DE/SCENIX





1/500 Schaukästen und Aufsteller / Showcases and display stands

Art.-Nr.	Bezeichnung / Description	Inhalt/Stück / Pieces
519571	Schaukasten, silber / Show case, silver 565 mm x 450 mm x 85 mm	1
519588	Schaukasten, silber / Show case, silver 565 mm x 450 mm x 130 mm	1
521024	Scenix Display Stand transparent	4



562577
Aeroflot Tupolev TU-144D
↔ 16,4 cm



562287
Antonov Airlines AN-225 "Mriya"
↔ 21,0 cm



562621
HOP! for Air France Embraer E175
↔ 7,5 cm



562539
Icelandair Boeing 757-200 "Hekla Aurora"
↔ 11,8 cm



562614
Swiss International Air Lines Bombardier CS300
↔ 9,7 cm



562485
Scenix Catering Trucks
(2er-Set / 2-pack)



562591
Scenix Airport Bus Set (4 Stück / 4 units)



562461
Scenix Airport Tractor Set (4 Stück / 4 units)
↔ 2,4 cm



556552
Aeroflot Boeing 777-300ER
↔ 37,0 cm



558587
Aeroflot Polar Aviation Polyarnaya Aviacia -
Полярная Авиация Antonov AN-2
↔ 6,4 cm



558914
Aeroflot Antonov AN-24RV
↔ 11,8 cm



558600
Air Canada Boeing 787-8 Dreamliner New 2017
colors
↔ 28,4 cm



558396
Alsie Express ATR-72-500
↔ 13,6 cm



557887
American Airlines Boeing 787-9 Dreamliner
↔ 31,4 cm



557771
Azul Brazilian Airlines Embraer E195 "Verão Azul"
↔ 19,3 cm



558815
Delta Air Lines Airbus A350-900 XWB
↔ 33,5 cm



558495
Eastern Air Lines Douglas DC-6B
↔ 15,3 cm



© 2017 The Emirates Group
557467
Emirates Boeing 777-300ER
↔ 37,0 cm



557092-001
Etihad Airways Airbus A380
↔ 36,4 cm



557399
Eurowings Airbus A330-200
↔ 29,4 cm



558624
Iberia Airbus A330-200 "Madrid, Heart of Spain"
↔ 29,4 cm



557450
KLM Boeing 787-9 Dreamliner
↔ 31,4 cm



558846
Lufthansa Airbus A340-600 "FC Bayern Audi Summer Tour China 2017"
↔ 37,7 cm



550727-004
Lufthansa Airbus A380
↔ 36,4 cm



557221
Lufthansa Boeing 747-8 Intercontinental "Retro"
↔ 38,2 cm



558921
Olympic Airways Yakovlev Yak-40
↔ 10,2 cm



558556
Pan Am Express De Havilland Canada DHC-7
↔ 12,3 cm



559096
QantasLink Fokker 100
↔ 17,8 cm

EIN COMICSTRIP IN 1:200 A COMIC STRIP IN 1/200



558228
Cargolux Boeing 747-8F "City of Redange-sur-Attert"
↔ 38,2 cm

Ein witziger Blick ins Innere eines Cargolux 747-8-Frachters

Aus Anlass ihres 45. Jubiläums entwarf der belgische Zeichner Philippe Cruyt zahlreiche Zeichnungen für Cargolux, die einen witzigen Einblick in die vielfältigen Transportmöglichkeiten des luxemburgischen Frachtriesen ermöglichen. Aufgetragen wurden die Zeichnungen auf nicht weniger als 460 Spezialfolien – die bislang größte Folierung, die Boeing bisher auf einem Flugzeug realisiert hat.

A comical look inside Cargolux' 747-8 freighter

To celebrate its 45th anniversary, Belgian cartoon artist Philippe Cruyt designed numerous images for Cargolux, allowing a humorous insight into the versatile transport possibilities of the Luxembourg-based freight carrier. The drawings were applied in no less than 460 individual parts – it is the biggest decal that Boeing has applied to an aircraft to date.





K 1/200

558303
SAS Scandinavian Airlines Airbus A330-300
↔ 29,4 cm



M 1/200

558693
South African Airways Boeing 707-320
↔ 23,3 cm



M 1/200

558952
Swiss International Air Lines Bombardier CS300
↔ 19,4 cm



K 1/200

558174
Thai Airways International Airbus A350-900XWB
↔ 33,5 cm



K 1/200

557337
Turkish Airlines Boeing 777-300ER
"Istanbul - San Francisco"
↔ 37,0 cm



M 1/200

558372
TWA Trans World Airlines Lockheed L-1649A
"Jetstream" ("Starliner")
↔ 17,7 cm



K 1/200

557078
United Airlines Boeing 787-9 Dreamliner
↔ 31,4 cm

military WINGS MILITARY 1/200



M 1/200

558723
French Air Force (Armée de l'Air) Airbus A400M Atlas
- ET 1/61 "Touraine"
↔ 22,6 cm



M 1/200

558549
U.S. Marine Corps Bell / Boeing MV-22 Osprey
- VMM-365 "Blue Knights"
↔ 8,7 cm



M 1/200



M 1/200

558273
U.S. Air Force Fairchild A-10C Thunderbolt II
- Arkansas ANG "Flying Razorbacks"
↔ 8,1 cm



N 03-04

M 1/200

558983
Waffen-Zurüstung für A-10



M 1/200

558198
Luftwaffe Eurofighter Typhoon
- TaktLwG 71 "Richthofen"
↔ 8,0 cm



M 1/200

558716
U.S. Air Force Lockheed C-5M Super Galaxy 9th
Airlift Squadron "Proud Pelicans", 436th Airlift Wing,
Dover Air Base, "Spirit of Old Glory"
↔ 37,7 cm



M 1/200

559003
U.S. Air Force Boeing B-52H Stratofortress
- 644th BS, K.I. Sawyer AFB "Someplace Special"
↔ 23,9 cm



K 1/200

557559
AGM-86 cruise missile set for B-52 in SIOP scheme
557566
AGM-86 cruise missile set for B-52 in 1980s scheme



N 03-04

M 1/200

558990
Belgian Air Force Solo Display Team Lockheed
Martin F-16AM
↔ 7,5 cm



M 1/200

558525
U.S. Air Force Lockheed Martin F-35A Lightning II
- 34th FS "Rude Rams", 388th FW, Hill AFB
↔ 7,8 cm



M 1/200

558648
U.S. Air Force Northrop Grumman B-2A Spirit - 393rd
BS, 509th BW, Whiteman AFB, "Spirit of America"
Spannweite: 26,2 cm / Wings span: 10,3 in
↔ 10,5 cm



M 1/200

558860
Luftwaffe Transall C-160 - LTG 61 / Air Transport
Wing 61 "FlyOut Penzing"
↔ 16,2 cm



M 1/200

558082
NASA Lockheed ER-2
↔ 9,6 cm



1/200

555050
IRIAF (Islamic Republic of Iran AF) McDonnell Douglas F-4E Phantom II 61st TFW, 6th Tactical AB, Bushehr
↔ 9,6 cm



1/200

558686
Soviet Air Force Mikoyan Gurevich MiG-25PDS - 146th Guards Fighter Aviation Regiment, Vasilkov Air Base
↔ 9,9 cm



1/200

557658
NVA (LSK/LV) Mil Mi-8T
↔ 12,6 cm



1/200

558266
Luftwaffe Panavia Tornado - TaktLwG 51 "Immelmann"
↔ 8,4 cm



1/200

559089
Russian Air Force Tupolev TU-95MS "Bear H" - 184th Regiment / 6950th Donbass Red Banner AB "Smolensk"
↔ 23,1 cm



1/200

558679
U.S. Air Force Rockwell B-1B Lancer - 34th BS "Thunderbirds", 28th BW, Ellsworth AB, "The Last Laugh"
↔ 22,4 cm



1/200

558785
Soviet Air Force Tupolev TU-160 "White Swan" / "Blackjack" - 184th Guards Heavy Bomber Aerial Regiment (184 GvTBAP) Pryluky AB - 33 red
↔ 27,1 cm



Spannweite: 27,9 cm / Wings span: 10.3 in



WINGS ACCESSORIES 1/200



1/200

550796
Kögel KAMAG Tow Bear (1 Stück / 1 pieces)



1/200

551793
Selbstfahrende Fluggasttreppe (1 Stück)
Moveable passenger stair (1 piece)



1/200

551809
Historische Fluggasttreppen (2 Stück) mit Schlepper
Historic passenger stairs (2 pieces) with tractor

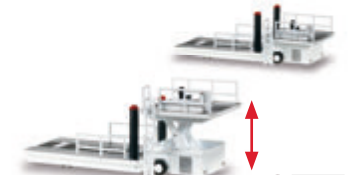

1/200

557542
Scenix Container Loader (1 Stück / 1 piece)



559102
Airplane Hangar Display Case - Für 1:72 und 1:200 geeignet!

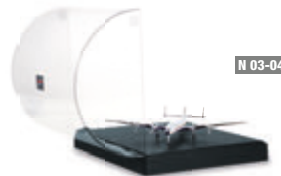

N 03-04

Modelle separat erhältlich
Models available separately (K) 1/200



1/200

557825
Container-Fahrzeuge
Container vehicles



1/200

550987
Catering-Fahrzeuge
Catering vehicle



1/200

551861
Fluggasttreppen (2x) mit Schlepper
Passenger stairs (2x) with tractor



Gestaltungsvorschlag / display suggestion

1/200

558976
Airport Tower
Kann kombiniert werden mit den Bodenplatten 558696 / Can be combined with ground plates 558696

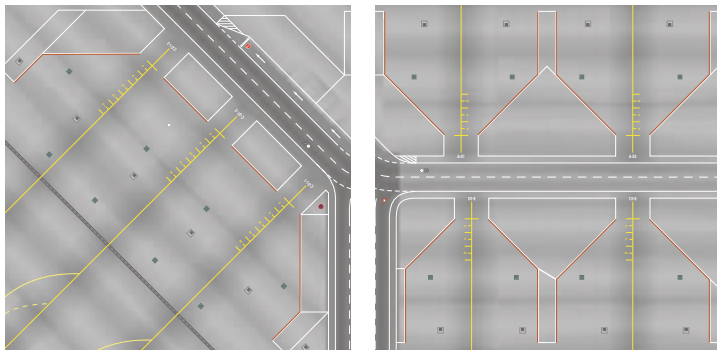

1/200

557283
Vorfeld-Platten (2er Set) / Apron Plates (set of 2)
Abmessungen je Platte: 50 x 50 cm / Dimensions of each plate: 50 x 50 cm / 19.7 x 19.7 in



1/200

558631
Airport Bus Set (2x)



1/200

556880
Mercedes-Benz Follow-Me Van (2x)



1/200

558853
Airport Munich Fire Engine



1/200

558501
Airport Fire Engine (1 Stück / 1 pieces)

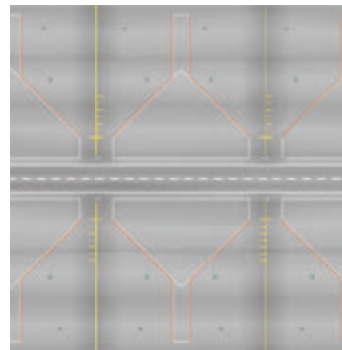

1/200

558969
Vorfeld / Tower-Platten (2er Set) / Apron / Tower ground plates (set of 2)
Abmessungen je Platte: 50 x 50 cm / Dimensions of each plate: 50 x 50 cm / 19.7 x 19.7 in

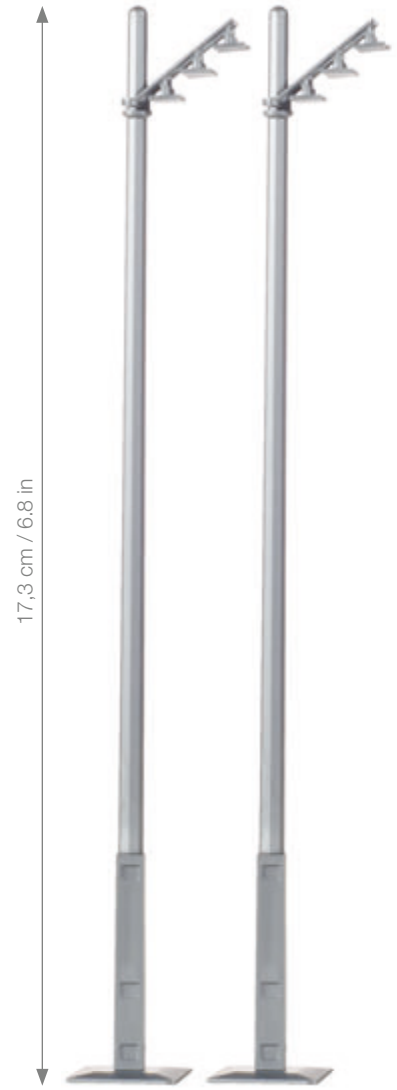

17.3 cm / 6.8 in

1/200

558754
Airport Flutlichtmasten (2x) / Flood Lights (2x)



© 1/160

019040
Lufthansa Junkers Ju-52/3m
↔ 11,6 cm



© 1/87

019323
Rimowa Junkers F.13
↔ 11,0 cm



© 1/87

019361
Danziger Luftpost Junkers F.13
↔ 11,0 cm

WINGS MILITARY 1/72 **military**



ZUBEHÖR: FÜR DEN PERFEKTEN STAND ACCESSORIES: FOR A PERFECT POSTURE

Art.-Nr.	Bezeichnung / Description
580069	F-15 display stand
580144	F-16 display stand
580151	F-104 display stand
580076	MIГ-29 display stand
580106	Eurofighter display stand
580052	SU-27 / SU-30 display stand
580045	A-7 display stand
580328	Pilatus display stand



Modell in Originalgröße. / Model in original size.

MILITÄRFLUGZEUGE IM MASSSTAB 1/72 MILITARY AVIATION IN THE 1/72 SCALE

N 01-02



Red Bull © and the Red Bull Logo are licensed by Red Bull GmbH / Austria

M 1/72

580304
The Flying Bulls Pilatus PC-6 Turbo Porter
↔ 15,3 cm



Die Militärmodelle im großen Maßstab sind echte technische Meisterwerke, die deutlich mehr Details als in den kleineren Baugrößen zulassen. Der schwere Metall-Rumpf und die angebauten Kunststoff-Details stellen die perfekte Verbindung zu den Originalflugzeugen her. Von Klassikern mit Kolbenmotor über Golfkriegs-Veteranen bis hin zu Jagdfliegern von heute bietet diese wachsende Modellreihe zahlreiche Facetten für den luftfahrt-begeisterten Sammler.

These military aircraft models in the larger scale are real technical masterpieces that allow considerably more detailing compared to their smaller counterparts. They have die-cast metal parts and the small additional plastic parts give the models an authentic look and feel. From piston-powered classics, to Golf War veterans to jet fighters of today, this growing range of models offers many facets for the aviation enthusiast and collector.



M 1/72

580168
Luftwaffe Eurofighter Typhoon – TaktLwG 74 "Cyber Tiger"
↔ 22,2 cm



M 1/72

580298
Royal Air Force Eurofighter T3 – No 29 Squadron, RAF Coningsby
↔ 22,2 cm

Linke Seite / left side



M 1/72

580243
USAAF Lockheed P-38J Lightning – Capt. V.E. Jett, 431st Fighter Squadron, 475th Fighter Group, "Thoughts of Midnight"
↔ 16,0 cm



M 1/72

580267
NVA / LSK Mikoyan Gurevich MiG-29UB – Jagdfliegergeschwader 3 "Wladimir Komarow"
Preschen AB
↔ 24,2 cm

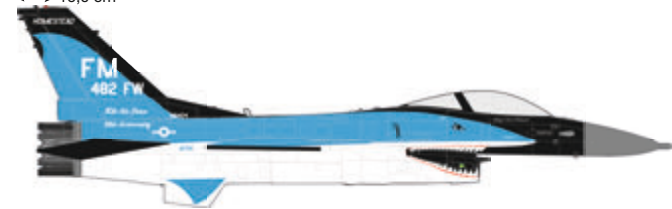

M 1/72

580250
U.S. Air Force Lockheed F-16C Block 30 – 93rd Fighter Squadron, "Florida Makos", 482nd Fighter Wing, Homestead Air Base, "35th Anniversary"
↔ 20,9 cm



M 1/72

580205
Italian Air Force Lockheed RF-104G Starfighter – 28^o Gruppo, 3^o Stormo "Strega"
↔ 23,1 cm



M 1/72

580121
Russian Knights Aerobatic Team Sukhoi SU-27UB
↔ 28,8 cm



M 1/72

580175
U.S. Navy Vought A-7E Corsair II – VA-46 "Clansmen"
↔ 19,5 cm



SNAP-FIT

NICHT NUR FÜR EINSTEIGER

Aus wenigen Teilen bestehend sind die Flugzeugmodelle mit einigen Handgriffen schnell zusammengesetzt und präsentieren sich dann als hochwertiges Sammelmodell. Auch bei dieser Einsteiger-Serie sind die Flugzeugmodelle bereits aufwändig bedruckt, nach den Originalfarben der Airlines gestaltet und mit vielen Details versehen. Alle Snap-Fit-Modelle werden auf einem Kunststoff-Präsentationssockel geliefert.

SNAP-FIT

NOT JUST FOR BEGINNERS

Since they only consist of a few parts, the airplane models can be assembled in just a few steps, transforming into high-quality collector's models. Even with this beginners series, the airplane models come elaborately printed with the airlines' original colors and feature many details. All Snap-fit models come equipped with a plastic display stand.



  1/200

611688

Airbus Airbus A330-900neo

609289-001	Aeroflot Airbus A330-300		1/200
611626	Air Canada Boeing 787-8 Dreamliner		1/200
611831	Air Do Boeing 767-300 "Bear Do Hokkaido Jet"	N 01-02	1/200
608466	Air France Airbus A380		1/250
611565	Air France Boeing 787-9 Dreamliner		1/200
605816	Air France Concorde		1/250
611411	Air Malta Airbus A320 "Valletta"		1/200
611923	airberlin Airbus A320 "Last Flight"	N 05-06	1/200
611558	Amazonas Paraguay Bombardier CRJ-200	N 05-06	1/100
611541	Amazonas Uruguay Bombardier CRJ-200	N 05-06	1/100
611633	Austrian Airlines Boeing 777-200		1/200
611749	Azur Air Boeing 767-300		1/200
611824	Boeing (House Colors) Boeing 737 MAX 9	N 01-02 	1/200
609791	British Airways Airbus A380-800		1/250
611572	British Airways Boeing 787-9 Dreamliner		1/200
611138	CSA Czech Airlines A319 "Prague - City of Magic"		1/200
610940	Edelweiss Air Airbus A320		1/200
607018-001	Emirates Airbus A380		1/250
610544	Emirates Boeing 777-300ER		1/200
611756	Emirates Boeing 777-300ER "Hamburger SV"		1/200
610636	Etihad Airways Boeing 787-9 Dreamliner		1/200
610674-001	Eurowings Airbus A320		1/200
611312	Eurowings Airbus A320 "BVB"		1/200
611602	Eurowings Airbus A320 "BVB"		1/100
611695	Eurowings Airbus A320 "Europa-Park"		1/200
611893	Eurowings Europe Airbus A320 "Eurowings Holidays"	N 03-04	1/200
611879	Germania Airbus A321	N 03-04	1/200
610278	Iberia Airbus A340-600		1/250



(K) 1/200

610551
American Airlines Boeing 787-8 Dreamliner

611848	Icelandair Boeing 757-200 "80 Years of Aviation", "Vatnajökull"	N 01-02	1/200
611442	KLM Boeing 747-400		1/250
611718	Lufthansa Airbus A320 "25 Jahre Flughafen München"		1/200
611763	Lufthansa Airbus A340-600 "FC Bayern Audi Summer Tour China 2017", "Leipzig"		1/250



N 03-04

(K) 1/200

611008-001
Eurowings Airbus A330-200

611244	Rossiya Airlines Boeing 747-400		1/250
609395	Ryanair Boeing 737-800		1/200
611909	S7 Airlines Airbus A319	N 03-04	1/200
611398	Saudia Boeing 787-9 Dreamliner		1/200



(K) 1/200

611022
Lufthansa Airbus A350-900 XWB

611268	TUIfly Boeing 737-800 "RIU Hotels & Resort"		1/200
610452	United Airlines Boeing 787-9 Dreamliner		1/200
611916	UPS Airlines Boeing 747-400F	© and TM 207 UPS. Used under express license	N 03-04 1/250
611657	Vim Avia Airbus A319	N 05-06	1/200



(K) 1/200

610865
Condor Boeing 767-300

610513	Lufthansa Boeing 747-8 Intercontinental "Fanhansa Siegerflieger"		1/250
611619	People's Viennaline Embraer E170		1/100
611510	Qantas Airbus A330-300 - new colors		1/200
611770	Qantas Boeing 787-9 Dreamliner - new colors		1/200



N 03-04

(K) 1/200

610735
Icelandair Boeing 757-200 "Hekla Aurora"

610155-002	SCFA / Breitling Lockheed L-1049H Super Constellation		1/125
611725	TAP Air Portugal Airbus A330-300 "Portugal Stopover"		1/200
611701	TAP Air Portugal Airbus A330-300 "Retrojet"		1/200
611046	Transavia Boeing 737-800		1/200



N 01-02

(K) 1/200

611817
Norwegian Air Shuttle Boeing 737 MAX 8 "Sir Freddie Laker"

611664	Vim Avia Airbus A330-200	N 05-06	1/200
611640	Vim Avia Boeing 777-200	N 05-06	1/200
610889-001	Vueling Airbus A320		1/200
611282	Wow Air Airbus A330-300		1/200



N 03-04

(K) 1/250

611077
Emirates Airbus A380 "Real Madrid"



(K) 1/200

611275
KLM Boeing 777-300ER "Orange Pride"



(K) 1/200

611671
Swiss International Air Lines Boeing 777-300ER "Faces of Swiss"

Vertrieb nur in Europa / Distributed only in Europe



DIE TOP GUN MODELLSERIE

„Top Gun“ heißt ein besonderer Ausbildungslehrgang der United States Navy – später Vorbild für den legendären Hollywood-Streifen aus dem Jahr 1986. Die im Film verwendeten F-14 Tomcats von Maverick und Goose, Iceman und Slider gibt es jetzt als hochwertige Modellserie. Neben den Maschinen erscheinen auch Dioramenplatten vom Deck des Flugzeugträgers sowie Figuren und Fahrzeuge in den Maßstäben 1:200 und 1:72.

THE TOP GUN MODEL SERIES

Top Gun is an advanced training program of the United States Navy – and the basis for the Hollywood blockbuster from 1986. The F-14 Tomcats of Maverick and Goose, Iceman and Slider are now available in a series of high quality models. Aircraft carrier deck plates, figures and vehicles in the 1/200 and 1/72 scales are also available and complement the aircraft replicas.



K 1/72

82TSMWAC004
MD3 – Navy Track Tractor (Long Type) with Driver

Außerdem erhältlich: / Also available:
82TSMWAC005
MD3 – Navy Track Tractor with Driver



M 1/72

82TSMWTP002
Northrop Grumman F-14A – VFA-2013 #104 Top Gun Movie "Iceman & Slider"

Außerdem erhältlich: / Also available:
82TSMWTP008
Northrop Grumman F-14A - VF-1 #203 Top Gun Movie "Cougar & Merlin"



K 1/72

82TSMWAC001
Aircraft Carrier Deck Base I (42 x 26 cm)

Ebenfalls oben abgebildet / Also shown above:
82TSMWAC003 Fire-Fighting Team & Fire Engine
82TSMWAC002 Deck Crew - Launch Team (8 Figures)
82TSMWTP001 Northrop Grumman F-14A – VF-1 #114 Top Gun Movie "Maverick & Goose"

K 1/72

K 1/72

M 1/72



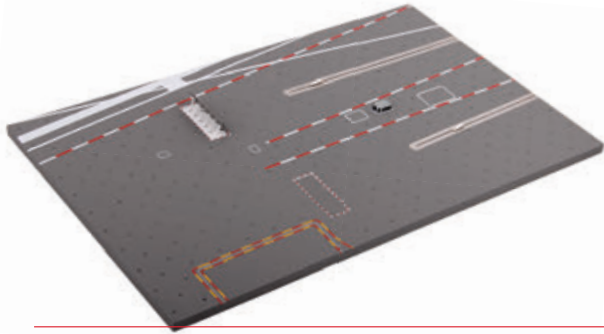

82TSMWAC006
Aircraft Carrier Deck Base I (42 x 26 cm)

K 1/200



82TSMWTP003
Northrop Grumman F-14A - VF-1 #114 Top Gun Movie "Maverick & Goose"

Außerdem erhältlich: / Also available:

82TSMWTP004
Northrop Grumman F-14A - VF-1 #203 Top Gun Movie "Cougar & Merlin"

M 1/200



82TSMWAC007
Deck Crew - Launch Team
(8 Figures)

K 1/200



82TSMWAC008
Support Vehicle Set (3 Stck. / 3 pcs.)

K 1/200



82MLCZ7204
Soviet Air Force Sukhoi SU-25 "Frogfoot" - 368th OShAP, Tutow Air Base, Germany, 1993
↔ 19,6 cm

M K 1/72



82MLCZ7205
Czech Air Force Sukhoi SU-25K "Frogfoot" - 32nd zTL, Pardubice, Czech Republic 1996
↔ 19,6 cm

M K 1/72



82MLCZ7206
Iraqi Air Force Sukhoi SU-25K "Frogfoot" - Jalieah Air Base, Iraq, 1991
↔ 19,6 cm

M K 1/72



82MLCZ7207
Czech Air Force Saab JAS-39C Gripen - NATO Tiger Meet 2013, MAS Ørland, Norway "Picasso" - 9238
↔ 19,6 cm

M K 1/72



82MLCZ7208
Saab JAS-39 Gripen basic scheme
Czech Air Force Saab JAS-39C Gripen - NATO Tiger Meet 2014, Schleswig-Jagel, Germany "Skull" - 9240
↔ 19,6 cm

M K 1/72



82MLCZ7209
Czech Air Force Saab JAS-39C Gripen - NATO Tiger Meet 2016 BA Zaragoza, Spain "Hell Tiger" - 9240
↔ 19,6 cm

M K 1/72



82MLCZ7210
Czech Air Force Saab JAS-39C Gripen - NATO Tiger Meet 2017 BAN Landivisiau, France "Wildcat" - 9241
↔ 19,6 cm

M K 1/72



82MLCZ7211
Saab JAS-39 Gripen basic scheme
Mit Naßschiebebildern für / with decals for: Swedish Air Force (2x), Hungarian Air Force, Thai Air Force (modified for C version), Czech Air Force standard (C, no.9239)
↔ 19,6 cm

M K 1/72



Vertrieb nur in Europa (ohne GB) / Distributed only in Europe (without UK)

DIE FEINE ENGLISCHE ART DER FLUGZEUGGESCHICHTE

Oxford ist der führende britische Hersteller von Miniaturmodellen im Die-Cast-Bereich. Das Sortiment der Die-Cast-Flugzeugmodelle im Maßstab 1:72 reicht von frühen Flugzeugen des Ersten Weltkriegs und erstreckt sich über die militärische Flugzeuggeschichte des 20. Jahrhunderts bis hin zu der Technik der Nachkriegszeit.

Die Aviation-Serie steht für günstige, aber gleichzeitig bereits sehr detaillierte Flugzeugmodelle im Maßstab 1:72. Jede Maschine erzählt die ganz persönliche Geschichte des Piloten, der mit ihr unterwegs war. Echte Flugzeug-Enthusiasten lieben die Collection der History-of-Flight-Serie im Maßstab 1:72. Sie sind nochmals deutlich detaillierter ausgearbeitet, zum Beispiel mit rotierenden Propellern bei jedem Flugzeugmodell. Bei Doppeldeckern werden sogar die Spanndrähte der Flügel angedeutet – dazu viele weitere Drucke und Einzelteile, die die Modelle zu ganz besonderen Sammlerstücken machen.

BRITISH CRAFTSMANSHIP BROUGHT TO AVIATION HISTORY

Oxford is the leading British manufacturer of die-cast models, including a wide range of aircraft models in the 1/72 scale, from the early aircraft of World War I continuing through military aviation history of the 20th century all the way to the post-World War II era.

The Aviation Series contains affordable yet precisely detailed models, each including the personal history of the pilot of that specific aircraft. Real enthusiasts will enjoy the History of Flight Series. They are even more elaborately detailed, for example with rotating propellers – biplanes even having the wiring between the wings replicated – as well as additional imprints and parts, making each model a very special collector's item.



M 1/72

8172SET01A

Battle of Britain 75th Anniversary
(Set mit 3 Modellen / set of 3 models)



M 1/72

8172COM002

DH 88 Comet G-ACSS Grosvenor House



M 1/72

8172DV001

DH Dove Dan Air



M 1/72

8172PM005

DH Puss Moth G-ABXY - The Hearts Content



M 1/72

8172DG002CC

DH84 Dragon VH-AQU Coca Cola

Vertrieb nur in Europa (ohne GB) / Distributed only in Europe (without UK)



M 1/72

81AC002S
Messerschmitt Bf 109E-4
(ohne Hakenkreuz / without Swastika)



M 1/72

81AC007S
Messerschmitt Me 262 - Jagdverband 44, General-
leutnant Adolf Galland, 1945 (ohne Hakenkreuz /
without Swastika)



M 1/72

81AC010S
Messerschmitt Bf 109G - JG 7 "Nowotny", April
1945 (ohne Hakenkreuz / without Swastika)



M 1/72

81AC048S
Dornier Do 335 Pfeil Smithsonian Museum
(ohne Hakenkreuz / without Swastika)



M 1/72

81AC001
Supermarine Spitfire Mk1



M 1/72

81AC051S
Me 110G JG/1 Wespen Geschwader 1943



M 1/72

81AC013
Hawker Typhoon Mk1b



M 1/72

81AC057S
Focke Wulf 190D 12./JG54, Germany 1944
(ohne Hakenkreuz / without Swastika)



M 1/72

81AC076
Heinkel He162 Air Min 61 W.Nr.120072 RAF 1945



M 1/72

81AC085S
Junkers Ju87 Stuka - 6/StG 2 "Immelmann", Libya
1941 (ohne Hakenkreuz / without Swastika)



M 1/72

81AC086S
Spitfire MK.I - Luftwaffe Beuteflugzeug (ohne Haken-
kreuz / without Swastika)



M 1/72

81AC080S
Arado AR196 D-IHQI Prototype 1938
(ohne Hakenkreuz / without Swastika)



2/2018

M 1/72

81AC083S
Henschel 123A, Lt. Hamann, 3./Schlachtfliegergrup-
pe 50 (ohne Hakenkreuz / without Swastika)



M 1/72

81AC084S
Messerschmitt Me 163B Komet - 14/JG 400, 1945
(ohne Hakenkreuz / without Swastika)



M 1/72

81AC077
Kawasaki Ki-61 Hien 244th Flight Reg. Chofu Airfield
1945



M 1/72

81AC078
Grumman Hellicat VF31 Lt. Ray Hawkins. USS Cabot
1944



1/2018

M 1/72

81AC079
Mustang P51D "Sweet Arlene" - 2nd Lt Arthur Reed
Browers (ohne Hakenkreuz / without Swastika)

INDIVIDUELL NACH IHREN WÜNSCHEN

MODELLE ALS EXKLUSIVMODELL FÜR VEREINE ODER UNTERNEHMEN

INDIVIDUALLY BASED ON YOUR WISHES

MODELS AS EXCLUSIVE PIECES FOR ASSOCIATIONS AND COMPANIES



Werben Sie mit Ihrem guten Namen: Mit kaum einem anderen Werbemittel erfreuen Sie Ihre Kunden so nachhaltig wie mit einem Herpa-Werbemodell mit Ihrem Firmenlogo. Durch die ausgezeichnete Markenqualität „Made in Germany“ unterstreichen Sie den Wert Ihres Unternehmens, Ihrer Marke, Ihres Produkts oder Ihrer Dienstleistungen und bringen sich auf dem Schreibtisch Ihrer Kunden dauerhaft in positive Erinnerung. Alle bei Herpa verfügbaren Formen und Fahrzeugvarianten fertigen wir ab einer Mindestauflage von 500 Stück auch als Exklusivmodell für Unternehmen und Organisationen.

Raise your profile: hardly any other advertising medium will please your customers as enduringly as a Herpa promotional model in your company colors. With our outstanding brand-name quality “Made in Germany”, you will be making a statement – about the value of your company, your brand, your product or your services – and firmly place your company at the center of your customers’ attention, right at their desks. All types and vehicle variants available from Herpa can be produced as exclusive models for companies and organizations in a minimum edition of 500 items.

EXPRESS-VARIANTE FÜR KLEINE UNTERNEHMEN ODER VEREINE EXPRESS VARIANT FOR SMALL COMPANIES OR ASSOCIATIONS

Da es manchmal schneller gehen muss, aber trotzdem günstig bleiben soll, haben wir jetzt für Sie den „Express-Werbesevice“ eingerichtet. Auch hier handelt es sich um echte Herpa-Modelle, made in Germany. Wählen Sie hier aus zwei Zugmaschinenvarianten und zwei Aufliegervarianten, die wir im Bereich des Aufliegers individuell für Sie nach Ihren Vorgaben bedrucken.

Because, sometimes, it simply has to happen faster, while still staying affordable, we have now established the “Express Promotion Service”. And we are still talking about genuine Herpa models made in Germany. Choose from two tractor variants and two trailer variants and we can individually design the trailer according to your specifications.

1

Zugmaschine

Mercedes Benz Actros
Gigaspace

ODER / OR

MAN TGX XXL Euro 6
Facelift

2

Auflieger

Gardinenplanenaullieger Krone
mit geschlossenem Unterfahr-
schutz / Krone curtain canvas
trailer with closed underride
protection

ODER / OR

Kofferauflieger Schmitz Cargobull
mit Paletten-Kasten / box trailer
Schmitz Cargobull with pallet box

3

Menge

Ab 50 Stück (je 18,90 €)
Komplettmodell mit
bedrucktem Auflieger
links/rechts 4-farbig
From 50 pieces (each
18,90 €) Complete model
with printed trailer
left/right four-color

MEHR INFORMATIONEN ZUM THEMA

unter www.herpa.de oder bei unseren
Werbemodellberatern

THOMAS GÜNSEL

Tel.: 09824-951-178
E-Mail: Thomas.Guensel@herpa.de

MORE INFORMATION ON THIS TOPICS

can be found at www.herpa.de or obtained from
our promotional model consultants

MATTHIAS WEINHOLZ

Tel.: 09824-951-128
E-Mail: Matthias.Weinholz@herpa.de



JETZT MITGLIED WERDEN UND VORTEILE SICHERN BECOME A MEMBER NOW, AND ENJOY THE BENEFITS

Club-Mitglieder bekommen mehr:

- ✓ Die Sammlermagazine WingsWorld und DER MASS:STAB pünktlich und druckfrisch frei Haus
- ✓ Gratis-Jahresmodell, exklusive Club-Modelle und Raritäten aus dem Club-Shop
- ✓ Herpa Archiv-DVD mit sämtlichen Herpa-Wings Modellen (nur Wings Club)
- ✓ 10 % Club-Rabatt und Gratis-Getränke bei Einkäufen am Messestand und im Museums-Shop
- ✓ Gesamtkatalog gratis
- ✓ und vieles mehr!

Einfach die Karte ausfüllen, abschicken, und Sie erhalten ein Gratis-Probeexemplar mit allen Anmeldeunterlagen!

Club members get more:

- ✓ The collector's magazine WingsWorld and DER MASS:STAB hot off the press at your doorstep
- ✓ Free annual model, exclusive Club models, and rare models from the Club shop
- ✓ The Herpa Archive DVD with details on all Herpa Wings models (Wings Club members only)
- ✓ 10% Club discount and free beverages when shopping at our trade fair stands or in the museum shop
- ✓ Collection for free
- ✓ and much more!

Simply fill out the card, mail it to us, and you will receive a free sample copy including all registration forms.



BESUCHEN SIE UNS IM HERPA MUSEUM

Erfahren Sie mehr über die Geschichte und die Einzigartigkeit der Herpa-Modelle. In unserem Miniaturenmuseum in Diethenhofen (bei Nürnberg) zeigen wir Ihnen alle Modelle ab dem Jahr 1978 sowie viele Sammelthemen und Sonderausstellungen. Anreise und Öffnungszeiten unter www.herpa.de/museum

VISIT OUR HERPA MUSEUM

Learn more about the Herpa models' history, and see what makes them so unique. In our miniature museum in Diethenhofen (near Nuremberg, Germany), we display models as of 1978, many collector's themes and special exhibitions. Directions and opening hours can be found at www.herpa.de/museum_e

Link zur Webseite.
Link to Website.



ANFORDERUNGSKARTE / DEMAND CARD

ABSENDER / SENDER (Bitte in Druckbuchstaben schreiben! Please print!)

- Ja, ich interessiere mich für den Herpa Cars Club. Bitte schicken Sie mir mehr Informationen zu, sowie ein Gratisexemplar des Magazins "DER MASS:STAB".
Yes, I am interested in the Herpa Cars Club. Please send me more information as well as a free sample copy of the magazine "DER MASS:STAB".
- Ja, ich interessiere mich für den Herpa Wings Club. Bitte schicken Sie mir mehr Informationen, sowie ein Gratisexemplar des Magazins "WingsWorld".
Yes, I am interested in the Herpa Wings Club. Please send me more information as well as a free sample copy of the magazine "WingsWorld".

Name, Vorname / Last name, first name

Straße, Nr. / n° and street

PLZ, Ort / Town and postal code

Land / Country

Telefon / Phone

E-Mail / E-Mail

Bitte
freimachen
Please place
stamp here

Deutsche Post
ANTWORT

HERPA
MINIATURMODELLE GMBH
ÖFFENTLICHKEITSARBEIT

Leonrodstraße 46-47
90599 Diethenhofen
Germany



Schutzgebühr: 2,50 €

Herpa Distributeure weltweit / Herpa distributors worldwide

Finden Sie Ihren Herpa-Händler weltweit: www.herpa.de/handel

Unsere weltweit über 2.000 Händler präsentieren eine große Auswahl an Herpa-Modellen.

Finden Sie Ihren nächstgelegenen Händler unter www.herpa.de/handel. Modelle, die Ihr Händler nicht vorrätig hat, bestellt er für Sie bei Herpa innerhalb weniger Tage, soweit werkseitig lieferbar. Kundenservice: Viele Herpa-Händler bieten auch einen Reservierungs- und Versandservice.

Find your Herpa shop worldwide: www.herpa.de/retailer

Over 2.000 toy and model stores worldwide always have a large variety of Herpa models in stock.

You can find your nearest Herpa shop at www.herpa.de/retailer. Should your desired model be out of stock, your retailer will order any available item for delivery within just a few days. Customer service: Many Herpa retailers often even offer reservation and mail order service.

Andorra

Basar Valira
Avenue de les Escoles 7
Escaldes-Engordany, Andorra
Fon: +376 821 459
E-Mail: info@basarvalira.com

Argentina

Maxifun Hobbies SRL
Paraguay Str # 4719
1425 Buenos Aires
Fon: +54 114 773 918 9
E-Mail: adrian.muradian@maxi-fun.com.ar

BeNeLux

De Kleine Benelux b.v.
Postbus 121
7940 AC Meppel, Netherlands
Fon: +31 522 251 400
E-Mail: info@dekleinemeppeel.nl

Canada

Promotex Inc.
41, 2nd Avenue NE, Box 219
Manitoba, Altona
MB R0G0B0, Canada
Fon: +1 204 324 151 3
E-Mail: promotex@promotex.ca

China

Toyeast Limited
RmB, 1/F, Mow Hing Indust. Bd
205 Wai Yip Street, Kwun Tong,
Kowloon, Hong Kong
Fon: +852 238 993 101 06
E-Mail: michael@toyeast.com

Colombia

Carlos Gaviria
International Export Bureau
Centro Cial. Unicentro Cali
Carrera 100# 5-169 local 317
CO-Cali
Fon: +57 374 703 2
E-Mail: intlexportbureau@gmail.com

Hong Kong

Collector's Club (Cars&Trucks)
Room C105, 1/F.,
Mai Shun Industrial Building,
No. 18-24 Kwai Cheong Road,
Kwai Chung, N. T.
Hong Kong
Fon: +852 262 899 11
E-Mail: tanny.ng@wan-ho.com

Expresso Wings Ltd. (Wings)
31/F CNT Tower
338 Hennessy Road
Wan Chai, Hong Kong (S.A.R.), China
Fon: +852 283 113 34
E-Mail: sales@expressowings.com

Iran

Apadana Modeling Co., Ltd.
Unit 1, No. 44, Shadab St.
Sepahbod Gharani St.
Postal Code 1598964714
Tehran, Iran
Fon: +98 218 893 278 8
E-Mail: info@apadanamodeling.com

Italy

Corel S.r.l.
Via Zuretti 5
20125 Milano, Italy
Fon: +39 026 698 289 5
E-Mail: info@corel-srl.it

Japan

Gulliver Inc.
1-3-5 3F, Daiwa Bldg.
Sugamo, Toshima-ku, Tokyo
170-002
Fon: +81 339 433 296
E-Mail: g.nakata@gulliver-inc.com

Russia

HERPA GUS
109202 3-Karacharovskaja Str.18A
Moskau, Russia
Fon: +7 926 205 374 946
E-Mail: herpa.sng@yandex.ru

Singapore

The Orchard Store
04-39 Orchard Plaza
150 Orchard Road
238841 Singapore
Fon: +65 673 741 59
E-Mail: sales@orchardstore.com.sg

Spain

Sweet Candy Car S.L.
C/Las Huertas 45 3°C
28220 Majadahonda
Fon: +34 665 869 819
E-Mail: info@sweetcandycar.es

South Africa

Freddy's Toys Shop
Zethushof 1508
620 Parkstraße
Arcadia/Pretoria, 0083
Fon: +271 234 371 03
E-Mail: modelcar@mweb.co.za

Model Railroad Specialists (Cars&Trucks)
126 Main Road
P.O. Box 245
Plumstead 7801 Cape Town
Fon: +27 002 217 613 070
E-mail: info@modelrailroad.co.za

The Aviation Shop (Wings)
Shop No. 7 Trinity Village Cen.
36 Knoppiesdoring Street, Randpark Ridge
South Afrika
Fon: +27 117 953 270
E-Mail: karel@aviationshop.co.za

Taiwan

Solar Brothers Company Ltd. (Wings)
3F, No.295, Sec.2, Tiding Blvd
Neihu Dist.
TW-Taipeh 114
Fon: +886 287 511 511
E-Mail: solbros@seed.net.tw

USA

Daron Worldwide Trading Inc. (Wings)
24 Stewart Place, Unit 4
Fairfield, NJ 07004-1631, USA
Fon: +1 973 882 003 5
E-Mail: sales@daronwwt.com

Promotex Inc. (Cars&Trucks)
41, 2nd Avenue NE, Box 219
Manitoba, Altona
MB R0G0B0, Canada
Fon: +1 204 324 151 3
E-Mail: promotex@promotex.ca

HERPA Miniaturmodelle GmbH
Leonrodstraße 46-47
90599 Diethenhofen, Germany
Fon: +49 (0) 9824.951-00
E-Mail: sales@herpa.de

Kein Distributeur in Ihrem Land?
Dann wenden Sie sich bitte direkt an:
Your country is not listed above?
Then please contact Herpa directly at:

- Airbus, its logo and product marks are registered trademarks of Airbus. All rights reserved.
- Boeing and the distinctive Boeing logos, product markings and trade dress are trademarks of The Boeing Company.
- Lockheed is a trademark of Lockheed Martin Corporation and is used under license.
- Mercedes-Benz and the design of the enclosed product are subject to intellectual property protection owned by Daimler AG. They are used by Herpa Miniaturmodelle GmbH under license.
- Marken-, Geschmacksmuster- und Urheberrechte werden benutzt mit der Erlaubnis des Inhabers Volkswagen AG / AUDI AG / AB Volvo.
- Brand names, design patents and intellectual property rights have been used with the permission of the owner Volkswagen AG / AUDI AG / AB Volvo.
- The BMW logo and the BMW wordmark are trademarks of BMW AG and are used under License.



N 01-02 Neuheiten Januar-Februar
New items January-February

N 03-04 Neuheiten März-April
New items March-April

N 05-06 Neuheiten Mai-Juni
New items May-June

←→ Tatsächliche Modelllänge
Actual model length

Katalog zeigt maßstabsgetreue Miniaturmodelle für erwachsene Sammler. Bei einigen Modellabbildungen handelt es sich um Vorserienmuster. Änderungen vorbehalten.
Catalog shows true to scale models for adult collectors. Some pictures shows pre-production samples. Model details are subject to change.

Herpa Miniaturmodelle GmbH . 90599 Diethenhofen . Germany . Tel. +49(0)9824.951-00 . Fax +49(0)9824.951-200 . www.herpa.de

Ihr Herpa Fachhändler / Your Herpa dealer